

# TASCAM

## TEAC Professional Division

# CD-160

### Compact Disc Player

COMPACT  
**disc**  
DIGITAL AUDIO

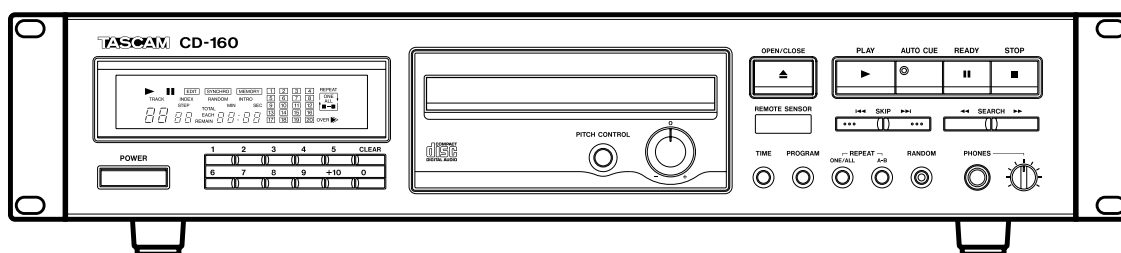

OWNER'S MANUAL / MANUEL DU PROPRIETAIRE  
BEDIENUNGSANLEITUNG / MANUALE DI ISTRUZIONI  
MANUAL DEL USUARIO / GEBRUIKSAANWIJZING



**CAUTION**  
RISK OF ELECTRIC SHOCK  
DO NOT OPEN

CAUTION: TO REDUCE THE RISK OF ELECTRIC SHOCK, DO NOT REMOVE COVER (OR BACK). NO USER-SERVICEABLE PARTS INSIDE. REFER SERVICING TO QUALIFIED SERVICE PERSONNEL.



The lightning flash with arrowhead symbol, within an equilateral triangle, is intended to alert the user to the presence of uninsulated "dangerous voltage" within the product's enclosure that may be of sufficient magnitude to constitute a risk of electric shock to persons.



The exclamation point within an equilateral triangle is intended to alert the user to the presence of important operating and maintenance (servicing) instructions in the literature accompanying the appliance.

This appliance has a serial number located on the rear panel. Please record the model number and serial number and retain them for your records.  
Model number \_\_\_\_\_  
Serial number \_\_\_\_\_

**WARNING: TO PREVENT FIRE OR SHOCK HAZARD, DO NOT EXPOSE THIS APPLIANCE TO RAIN OR MOISTURE.**

ENGLISH

FRANÇAIS

DEUTSCH

ITALIANO

ESPAÑOL

NEDERLANDS

# IMPORTANT SAFETY INSTRUCTIONS

## CAUTION:

- Read all of these Instructions.
- Save these Instructions for later use.
- Follow all Warnings and Instructions marked on the audio equipment.

- 1) **Read Instructions** — All the safety and operating instructions should be read before the product is operated.
- 2) **Retain Instructions** — The safety and operating instructions should be retained for future reference.
- 3) **Heed Warnings** — All warnings on the product and in the operating instructions should be adhered to.
- 4) **Follow Instructions** — All operating and use instructions should be followed.
- 5) **Cleaning** — Unplug this product from the wall outlet before cleaning. Do not use liquid cleaners or aerosol cleaners. Use a damp cloth for cleaning.
- 6) **Attachments** — Do not use attachments not recommended by the product manufacturer as they may cause hazards.
- 7) **Water and Moisture** — Do not use this product near water – for example, near a bath tub, wash bowl, kitchen sink, or laundry tub; in a wet basement; or near a swimming pool; and the like.
- 8) **Accessories** — Do not place this product on an unstable cart, stand, tripod, bracket, or table. The product may fall, causing serious injury to a child or adult, and serious damage to the product. Use only with a cart, stand, tripod, bracket, or table recommended by the manufacturer, or sold with the product. Any mounting of the product should follow the manufacturer's instructions, and should use a mounting accessory recommended by the manufacturer.
- 9) A product and cart combination should be moved with care. Quick stops, excessive force, and uneven surfaces may cause the product and cart combination to overturn.



**10) Ventilation** — Slots and openings in the cabinet are provided for ventilation and to ensure reliable operation of the product and to protect it from overheating, and these openings must not be blocked or covered. The openings should never be blocked by placing the product on a bed, sofa, rug, or other similar surface. This product should not be placed in a built-in installation such as a bookcase or rack unless proper ventilation is provided or the manufacturer's instructions have been adhered to.

— This product should be operated only from the type of power source indicated on the marking label. If you are not sure of the type of power supply to your home, consult your product dealer or local power company. For products intended to operate from battery power, or other sources, refer to the operating instructions.

**12) Grounding or Polarization** — This product may be equipped with a polarized alternating-current line plug (a plug having one blade wider than the other). This plug will fit into the power outlet only one way. This is a safety feature. If you are unable to insert the plug fully into the outlet, try reversing the plug. If the plug should still fail to fit, contact your electrician to replace your obsolete outlet. Do not defeat the safety purpose of the polarized plug.

**13) Power-Cord Protection** — Power-supply cords should be routed so that they are not likely to be walked on or pinched by items placed upon or against them, paying particular attention to cords at plugs, convenience receptacles, and the point where they exit from the product.

**14) Outdoor Antenna Grounding** — If an outside antenna or cable system is connected to the product, be sure the antenna or cable system is grounded so as to provide some protection against voltage surges and built-up static charges. Article 810 of the National Electrical Code, ANSI/NFPA 70, provides information with regard to proper grounding of the mast and supporting structure, grounding of the lead-in wire to an antenna discharge unit, size of grounding conductors, location of antenna-discharge unit, connection to grounding electrodes, and requirements for the grounding electrode.

## "Note to CATV system installer:

This reminder is provided to call the CATV system installer's attention to Section 820-40 of the NEC which provides guidelines for proper grounding and, in particular, specifies that the cable ground shall be connected to the grounding system of the building, as close to the point of cable entry as practical."

Example of Antenna Grounding as per National Electrical Code, ANSI/NFPA 70

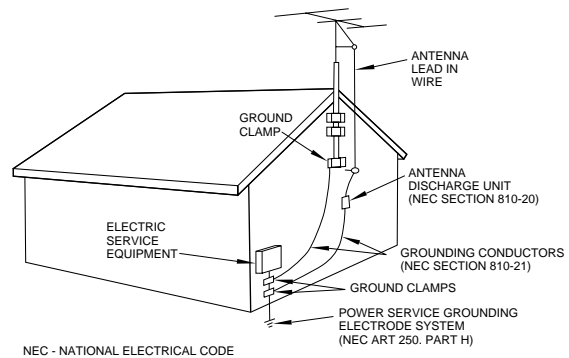

**15) Lightning** — For added protection for this product during a lightning storm, or when it is left unattended and unused for long periods of time, unplug it from the wall outlet and disconnect the antenna or cable system. This will prevent damage to the product due to lightning and power-line surges.

**16) Power Lines** — An outside antenna system should not be located in the vicinity of overhead power lines or other electric light or power circuits, or where it can fall into such power lines or circuits. When installing an outside antenna system, extreme care should be taken to keep from touching such power lines or circuits as contact with them might be fatal.

**17) Overloading** — Do not overload wall outlets, extension cords, or integral convenience receptacles as this can result in risk of fire or electric shock.

**18) Object and Liquid Entry** — Never push objects of any kind into this product through openings as they may touch dangerous voltage points or short-out parts that could result in a fire or electric shock. Never spill liquid of any kind on the product.

**19) Servicing** — Do not attempt to service this product yourself as opening or removing covers may expose you to dangerous voltage or other hazards. Refer all servicing to qualified service personnel.

**20) Damage Requiring Service** — Unplug this product from the wall outlet and refer servicing to qualified service personnel under the following conditions:

- a) when the power-supply cord or plug is damaged.
- b) if liquid has been spilled, or objects have fallen into the product.
- c) if the product has been exposed to rain or water.
- d) if the product does not operate normally by following the operating instructions. Adjust only those controls that are covered by the operating instructions as an improper adjustment of other controls may result in damage and will often require extensive work by a qualified technician to restore the product to its normal operation.
- e) if the product has been dropped or damaged in any way.
- f) when the product exhibits a distinct change in performance – this indicates a need for service.

**21) Replacement Parts** — When replacement parts are required, be sure the service technician has used replacement parts specified by the manufacturer or have the same characteristics as the original part. Unauthorized substitutions may result in fire, electric shock, or other hazards.

**22) Safety Check** — Upon completion of any service or repairs to this product, ask the service technician to perform safety checks to determine that the product is in proper operating condition.

**23) Wall or Ceiling Mounting** — The product should be mounted to a wall or ceiling only as recommended by the manufacturer.

**24) Heat** — The product should be situated away from heat sources such as radiators, heat registers, stoves, or other products (including amplifiers) that produce heat.

## SAFETY INFORMATION

This product has been designed and manufactured according to FDA regulations "title 21, CFR, chapter 1, subchapter J, based on the Radiation Control for Health and Safety Act of 1968", and is classified as a class 1 laser product. There is no hazardous invisible laser radiation during operation because invisible laser radiation emitted inside of this product is completely confined in the protective housings. The label required in this regulation is shown ①.

### ● CAUTION

- DO NOT REMOVE THE PROTECTIVE HOUSING USING A SCREWDRIVER.
- USE OF CONTROLS OR ADJUSTMENTS OR PERFORMANCE OF PROCEDURES OTHER THAN THOSE SPECIFIED HEREIN MAY RESULT IN HAZARDOUS RADIATION EXPOSURE.
- IF THIS PRODUCT DEVELOPS TROUBLE, CONTACT YOUR NEAREST QUALIFIED SERVICE PERSONNEL, AND DO NOT USE THE PRODUCT IN ITS DAMAGED STATE.

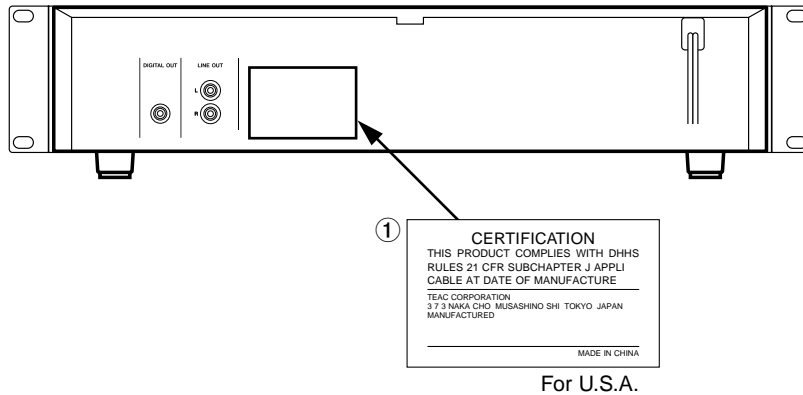

**Optical pickup:** Type : SF-P101  
Manufacturer : SANYO Electric CO., Ltd.  
Laser output : Less than 0.7 mW on the objective lens  
Wavelength : 765–815nm

# Before Use

## Read This Before Operating

- Choose the installation location of your unit carefully. Avoid placing it in direct sunlight or close to a source of heat. Also avoid locations subject to vibrations and excessive dust, heat, cold or moisture. Keep away from such sources that hum, such as transformers or motors.
- Do not open the cabinet as this might result in damage to the circuitry or electrical shock. If a foreign object should get into the set, contact your dealer.
- Be sure not to handle discs with dirty fingers. Never insert a disc which has a crack on the surface.
- When removing the power plug from the wall outlet, always pull directly on the plug, never yank the cord.
- To keep the laser-pickup clean, do not touch it, and do not forget to close the disc tray.
- Do not attempt to clean the unit with chemical solvents as this might damage the finish. Use a clean, dry cloth.
- Keep this manual in a safe place for future reference.

### Beware of condensation

When the player (or a compact disc) is moved from a cold to a warm place or used after a sudden temperature change, there is the danger of condensation. Water vapor in the air could condense on the mechanism or the laser pickup. If droplets of water form on these parts, correct playback will be impossible because the laser cannot read the information from the disc correctly. To prevent this, if you are going to use the player in a condition where condensation could occur, you should leave the player for 1 or 2 hours after plugging it into an AC outlet depending on the amount of condensation. If this is done, the player will stabilize at the temperature of its surroundings.

## Handling the Discs

This unit has been designed specifically for reproduction of compact discs bearing the "CD" mark. No other discs can be reproduced.

- Always place the compact disc in the disc tray with the label facing upward. (Compact discs can be played only on one side.)
- To remove a disc from its storage case, press down on the center of the case and lift the disc out, holding it carefully by the edges.

How to remove the disc

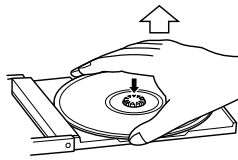

How to hold the disc

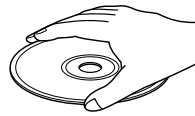

- Fingermarks and dust should be carefully wiped off the disc's recorded surface with a soft cloth.

Wipe radially

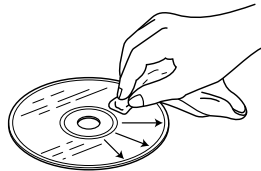

- Never use such chemicals as record sprays, antistatic sprays or fluid, benzene or thinner to clean compact discs. Such chemicals will do irreparable damage to the disc's plastic surface.
- Discs should be returned to their cases after use to avoid serious scratches that could cause the laser pickup to "skip."
- Do not expose discs to direct sunlight or high humidity and temperature for extended periods. Long exposure to high temperatures can warp the disc.
- Do not stick paper or write anything with a ballpoint pen on the surface of the label side.

### IMPORTANT (for U.K. Customers)

**DO NOT cut off the mains plug from this equipment.** If the plug fitted is not suitable for the power points in your home or the cable is too short to reach a power point, then obtain an appropriate safety approved extension lead or consult your dealer.

If nonetheless the mains plug is cut off, remove the fuse and dispose of the plug immediately, to avoid a possible shock hazard by inadvertent connection to the mains supply.

If this product is not provided with a mains plug, one has to be fitted, then follow the instructions given below:

**IMPORTANT. DO NOT** make any connection to the larger terminal which is marked with the letter E or by the safety earth symbol  $\perp$  or coloured GREEN or GREEN-and-YELLOW.

The wires in the mains lead on this product are coloured in accordance with the following code:

BLUE: NEUTRAL  
BROWN: LIVE

As these colours may not correspond with the coloured markings identifying the terminals in your plug proceed as follows:

The wire which is coloured BLUE must be connected to the terminal which is marked with the letter N or coloured BLACK.

The wire which is coloured BROWN must be connected to the terminal which is marked with the letter L or coloured RED.

When replacing the fuse only a correctly rated approved type should be used and be sure to re-fit the fuse cover.

IF IN DOUBT — CONSULT A COMPETENT ELECTRICIAN.

## Connections

Before making connections, be sure to read the instruction manual of the stereo amplifier carefully and turn the power of the stereo amplifier and the player OFF.

### Caution:

If the CD player interferes with the tuner, TV receiver, etc., allow a reasonable distance between them.

### ■ Connection with a stereo amplifier

#### LINE OUT terminals

- Connect the LINE OUT/DIGITAL OUT terminals of the stereo amplifier to the CD or AUX terminals of the stereo amplifier using an RCA pin plug cord.
- Make sure to match the color-coded plugs to the appropriate jacks on the components — white to white (L), and red to red (R).
- Be sure to insert each plug securely.

### ■ Headphones

When using headphones, connect the headphone plug into the PHONES jack.

- Adjust the level of the signals output from the phones jack.

### ■ Power cord

Be sure to connect the power cord to an AC outlet which supplies the correct voltage.

- Hold the power plug when plugging or unplugging the power cord.

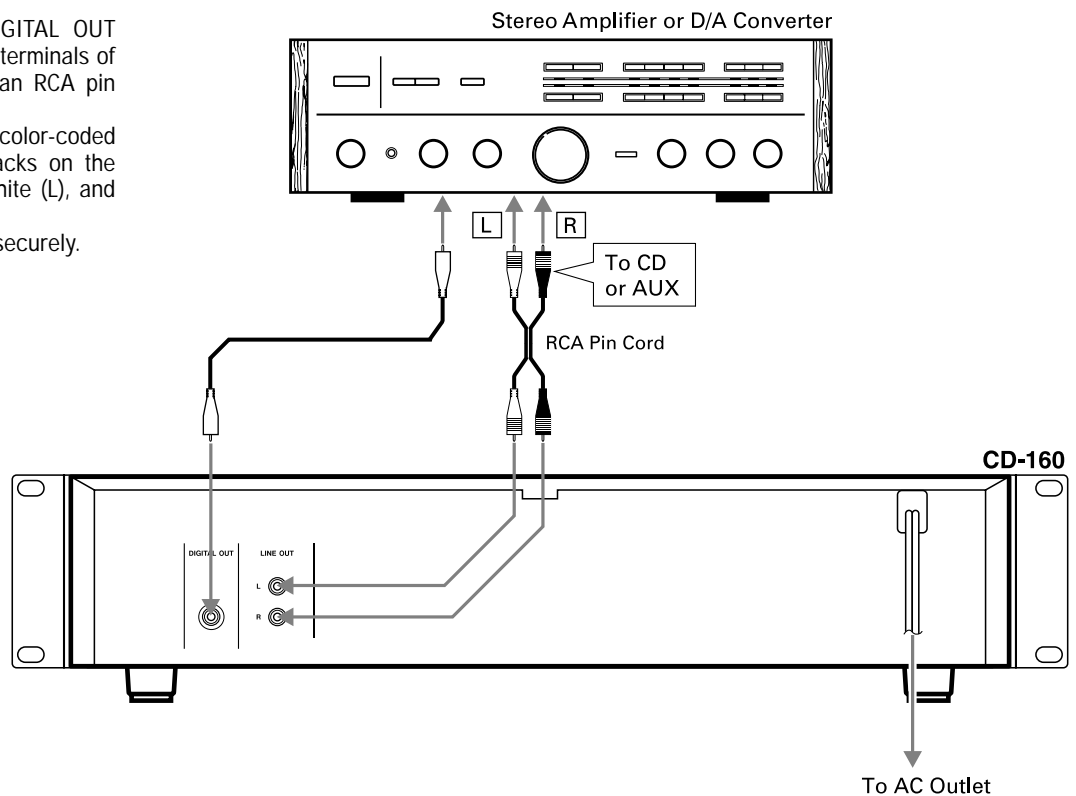

## Rack Mounting

Install this deck with the provided mounting screw kit as illustrated.

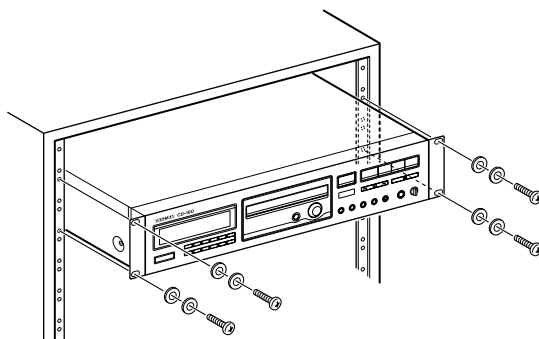

# Name of Each Control

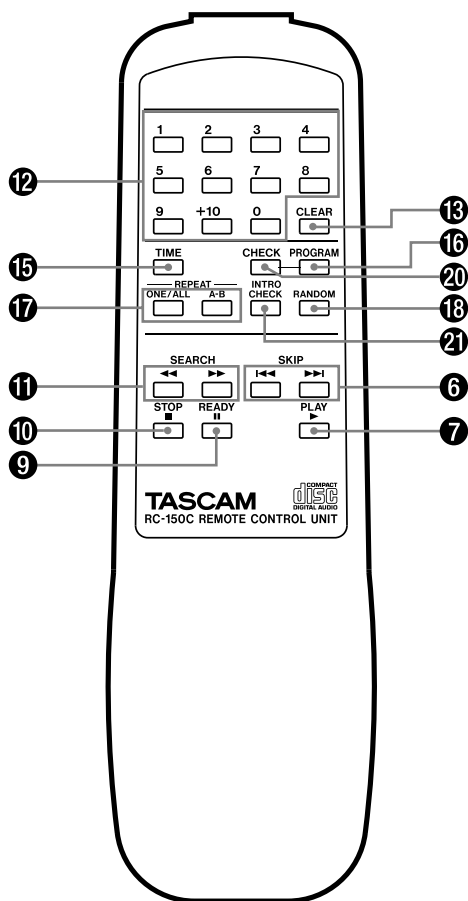
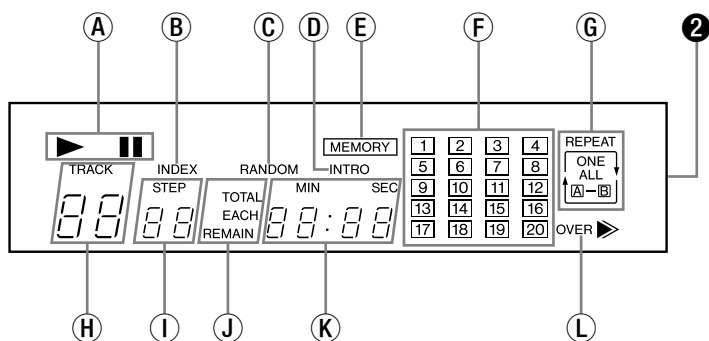
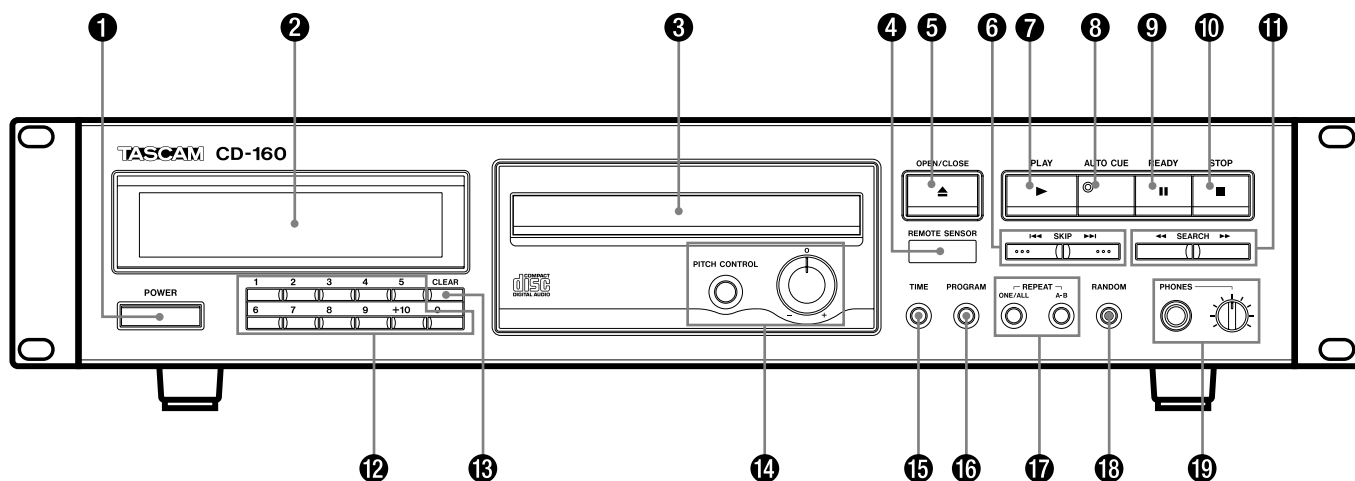

- 1 POWER switch
- 2 Multi-function display window
  - A ► (play) / || (ready) indicators
  - B INDEX indicator
  - C RANDOM indicator
  - D INTRO Check indicator
  - E MEMORY indicator
  - F Music Calendar display
  - G REPEAT (ONE/ALL/A-B) indicators
  - H TRACK indicator
  - I STEP indicator
  - J TOTAL/EACH/REMAIN time indicators
  - K Time counter
  - L OVER indicator
- 3 Disc tray
- 4 REMOTE SENSOR
- 5 OPEN/CLOSE button (▲)
- 6 SKIP buttons (◀◀ / ▶▶)
- 7 PLAY button (▶)
- 8 AUTO CUE button (◎)
- 9 READY button (||)
- 10 STOP button (■)
- 11 SEARCH buttons (◀◀ / ▶▶)
- 12 Numeric buttons (1-9, +10, 0)
- 13 CLEAR button
- 14 PITCH CONTROL on/off button / PITCH CONTROL knob
- 15 TIME button
- 16 PROGRAM button
- 17 REPEAT (ONE/ALL, A-B) buttons
- 18 RANDOM play button
- 19 PHONES level control / PHONES jack
- 20 CHECK button
- 21 INTRO CHECK button

# Operations

## Basic Operation

### 1. Press the POWER switch.

- --- indicator blinks in the display.
- When no disc is inserted, "no DISC" lights.
- Be sure to turn the volume of the amplifier down to protect the speakers from damage.

### 2. Press the OPEN/CLOSE (▲) button.

The disc tray will slide out and "OPEN" will be indicated in the display. Place the disc gently on the tray with its label side facing upward. The disc is set within the disc guides at the center of the tray.

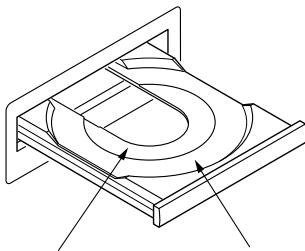

For 8 cm (3-inch) CD singles      For 12 cm (5-inch) Compact Discs

### 3. Press the OPEN/CLOSE (▲) button again.

The disc tray will close. Several seconds later, the following information is displayed and the player enters the standby mode.

Total number of tracks on the disc

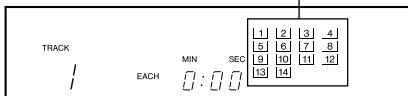

- The Music Calendar then lights, displaying track numbers up to 20.
- ### 4. Press the PLAY (▶) button.
- Disc playback starts from the first track, and the ▶ (play) indicator will light.
- If the total track number exceeds 20 (OVER blinks), the track number should be confirmed on the TRACK display.
  - During playback, the number of the currently played track blinks on the Music Calendar.
  - When tracks have been played, their numbers will disappear from the Music Calendar display.

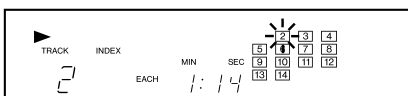

### 5. To check the playing time: Press the TIME button.

- Press the TIME button in the stop mode to display the total disc playback time and the total number of tracks on the disc.
- Press the TIME button during playback to display the each remaining time of the track being played. Displayed when the TIME button is pressed twice. The time displayed is the total remaining playback time from the position being played, to the end of the disc.

### 6. To temporarily suspend playback (ready mode): Press the II button.

Playback stops at the current position and the II indicator blinks. To resume playback from the same position, press the ▶ or II button.

### 7. To stop playback:

Press the STOP (■) button. The player enters the stop mode.

### 8. To unload the disc:

Press the OPEN/CLOSE (▲) button. Playback stops and the disc tray will slide out, and all functions are reset to their initial settings.

## ■ Even if the disc tray is open....

### When the ▶ button is pressed:

The disc tray will close and playback starts from the first track.

### Direct access play:

Press the numeric buttons corresponding to the required track. The player starts from the specified track directly.

#### Example 1:

To play the 5th track:

Press **5**.

#### Example 2:

To play the 21st track:

Press **20** → **1** → **1**.

### CAUTION:

- Do not force the tray by hand during opening and closing operations.
- Do not leave the disc tray open when the player is not in use to prevent dirt and dust from entering the mechanism.

## Random Playback

- This function is possible only when the player is in the stop mode.

### 1. Press the RANDOM button.

The RANDOM indicator lights in the display.

### 2. The ◡◡ indication rotates on the TRACK display while the player is shuffling the tracks.

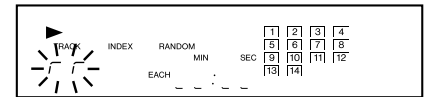

### 3. Tracks will be randomly selected and played back.

- Press the ▶▶ button with random play function engaged to select a track at random. Press the ◡◡ button to replay currently played track from its beginning.
- A track cannot be replayed after it has been played in this mode.
- To release the random play function while it is engaged, press the STOP (■) button, then press the RANDOM button.

## Auto Cue

### 1. Press the AUTO CUE (◎) button in the stop mode.

The AUTO CUE indicator will light, and AUTO CUE function is activated.

### 2. To cue to the first track on the disc, press the PLAY (▶) button.

The player will automatically search the beginning of the first track, and enters the ready mode.

### 3. Press the PLAY (▶) button again to begin playback.

### 4. To select a track other than the first track, enter the desired track number using the numeric buttons on the unit or the remote control.

The player will automatically search to the beginning of the track selected, and enter the ready mode.

### 5. Press the PLAY (▶) button to begin playback of the selected track.

### 6. When the SKIP button (◡◡/▶▶) is pressed while the AUTO CUE function is activated, the player will skip to the beginning of the new desired track and enter the ready mode.

### 7. Press the PLAY (▶) button to begin playback of the new desired track.

## Pitch Control

Press the PITCH CONTROL button in the stop mode.

- Changing pitch rapidly during playback may cause noise problems.
- The PITCH CONTROL button is operational only in the stop mode.
- When you use the Pitch Control function, no signal is output from the DIGITAL OUT.

1. Press the **PITCH CONTROL** button.  
The PITCH CONTROL button lights.
2. Turn the **PITCH CONTROL** knob right or left to change pitch.
3. Turning right makes playback speed faster within the range 0 ~ +7%.
4. Turning left makes playback speed slower within the range 0 ~ -5%.

### Intro Check Function

The Intro Check function allows only the beginning of each track to be played for 10 seconds.

- This function is operational both at stop and during normal playback.

1. Press the **INTRO CHECK** button.
2. Press the **PLAY (▶)** button.  
The INTRO indicator lights in the display.
3. Press the **INTRO CHECK** button again to clear the Intro Check function.

- The Intro Check function also works together with RANDOM and REPEAT ONE/ALL functions. This function will not stop until the STOP (■) button is pressed.
- The Intro Check function also works together with the PROGRAM function.
- To release the Intro Check function while it is engaged, press the STOP (■) button twice.

### Program Playback

- Programming tracks is possible only when the player is in the stop mode.
- The program playback function allows you to program up to 32 tracks for playback in any desired order.
- If more than 20 tracks are entered, the rest will not be shown on the Music Calendar display.

### Programming required tracks

#### Example:

To program tracks in the order 7 → 4 → 15 → 10 in the stop mode.

1. Press the **STOP (■)** button.
2. Press the **PROGRAM** button.  
The player enters the program mode. The MEMORY indicator lights in the display. The TRACK No. and STEP No. indicators blink.

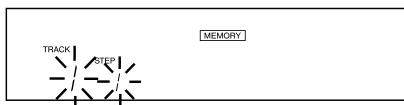

3. Press the numeric buttons in the following order;



They are automatically stored in the program memory in order.

- Press "7" with the numeric buttons on the unit or the remote control. "7" appears in the Music Calendar, TRACK No. "7" and next STEP "2" blink in the display.

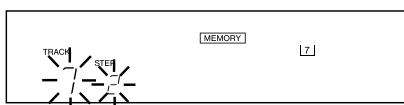

- When "+10" is pressed, "1-" will be lit in the TRACK indication and "3" will blink in the STEP indication. When "5" is pressed, "15" appears in the Music Calendar, TRACK No. "15" and next STEP "4" blinks in the display.
- The same track can be programmed repeatedly.
- To program in the stop mode, select a track using the ◀◀/▶▶ buttons (the track number blinks). Press the PROGRAM button to store it in memory.

4. Press the **PLAY (▶)** button.  
Programmed playback starts from the first programmed track.
- Playback stops when the last programmed track has finished playing.
- The programmed contents will be held in memory even after programmed playback has been completed or when programmed playback is stopped by pressing the STOP (■) button.
- To release the program mode, press the PROGRAM button in the stop mode.

### Checking the programmed contents

The programmed contents can be checked easily using the CHECK button.

1. Press the **STOP (■)** button.
2. Press the **CHECK** button.  
Each time the CHECK button is pressed, the TRACK number and STEP number appear in the programmed order.

### Clearing the program memory

1. Press the **STOP (■)** button.
2. Press the **CLEAR** button (more than 2 seconds) to clear the program memory.

- Press the **OPEN/CLOSE (▲)** button once, and the program memory will be cleared.
- The program memory will also be cleared if the CD player's power is switched off.

### Changing the program

After programming is complete, unnecessary tracks can be deleted from the original program or new tracks can be added after a track originally programmed, in the following way.

#### Renewing a track

1. Press the **STOP (■)** button, then press the **CHECK** button to indicate the desired STEP number in the display.
2. To modify the program, input the desired TRACK No. using the numeric buttons. The indicated track which was previously programmed is modified.

#### Adding a track

1. Press the **STOP (■)** button.
2. Press the **CHECK** button until the last step is shown in the display.
3. To add new tracks to a program, input the track number using the numeric buttons.
- The track is added after the indicated track which was previously programmed.

#### Deleting a specific track

1. Press the **STOP (■)** button, then press the **CHECK** button to indicate the desired STEP number in the display.
2. Press the **CLEAR** button.
- The track number displayed will be deleted and the next track advances up.
- Repeat the same steps to delete other track numbers.

### Repeat Function

All or one of the tracks, or a specified portion (between A - B) of a track can be played repeatedly. Program playback and Random playback can also be repeated.

- To repeat random playback, press the REPEAT ONE/ALL and RANDOM buttons (REPEAT/ALL and RANDOM light). Random playback of all tracks is repeated.
- To repeat program playback, press the REPEAT ONE/ALL and PROGRAM buttons (MEMORY and REPEAT/ALL



light). All programmed tracks are played back repeatedly.

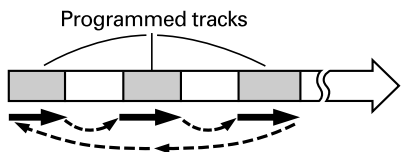

- To cancel Repeat playback and continue normal playback from the current track, press the ONE/ALL button repeatedly until the REPEAT indicator disappears.
- Press the STOP (■) button to abort the operation.

### ■ To repeat an entire disc (All repeat mode)

1. Press the ONE/ALL button.  
The REPEAT and ALL indicators light.
2. Press the PLAY (▶) button.  
Playback starts and, when the end of the disc is reached, the player will return to the beginning of the first track, and then playback continues repeatedly.

### ■ To repeat one track (Single repeat mode)

1. Press the ONE/ALL button twice.  
The REPEAT and ONE indicators light.
  2. Press the numeric buttons corresponding to the required track.  
The selected track is played, then when the end of the track is reached, the player will return to the beginning of the track and playback starts again. In this way, the selected track will be played back repeatedly.
- This function does not work together with Random function.

### ■ To repeat a designated section (A-B repeat mode)

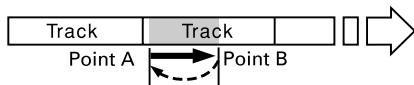

1. Press the PLAY (▶) button to start playback.
2. Designate the point at which playback should start (point A) by pressing the A-B button.  
The REPEAT and A – indicators light.

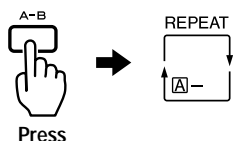

### 3. Press the A-B button again (REPEAT and A-B light.) at the ending point (B).

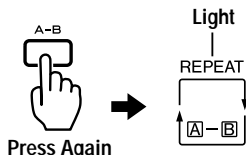

- The portion (A-B) will be played repeatedly.
- To cancel Repeat playback and resume normal playback, press the A-B button.
- When you specify an A-B section during programmed playback, pressing the ◀◀/▶▶ buttons to change the track erases the A-B section.
- This function does not work together with Intro Check and Random functions.

## Music Search Operation

### ■ Music search using SKIP buttons (◀◀/▶▶)

The beginning of any track can be easily located using the ◀◀ and ▶▶ SKIP buttons during playback or in the ready mode. This operation is indicated clearly in the TRACK display.

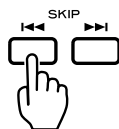

### ■ To skip to the next track Press the ▶▶ button.

The player will skip ahead to the next track each time the ▶▶ button is pressed. The player can be advanced to the last track in this way, but once the beginning of the last track is reached, the player will not advance even if the ▶▶ button is pressed.

### ■ To skip back to the previous track Press the ◀◀ button.

The player will skip back one track each time the ◀◀ button is pressed. If this button is pressed in the middle of a track, the player will skip back to the beginning of the current track. To make it skip back to the previous track, the button must be pressed twice. In this way, the player can be returned to the beginning of the first track on the disc.

### ■ Music search using SEARCH buttons (◀◀/▶▶)

During playback, hold down the ▶▶ button to move the playing position quickly in the forward direction, and hold down the ◀◀ button to move quickly in the reverse direction.

During the manual search operation, sound will be audible but the output level will be lowered. This lets you search for any required portion while checking the sound.

When the desired position is reached, release the button to reenter the previous mode.

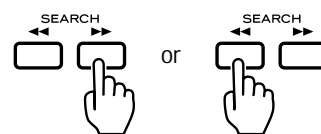

## Time Counter Display

The time counter shows various time readouts, as follows.



Stop mode during normal playback:

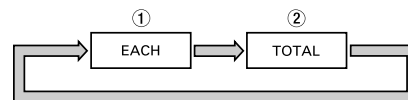

- ① EACH indicator  
After the disc tray is closed with the disc loaded, the EACH indicator lights in the display and the player enters the standby mode.
- ② Total disc playback time (TOTAL)  
Press the TIME button in the stop mode to display the total disc playback time and the total number of tracks on the disc.

During normal playback:

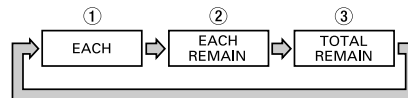

- ① Elapsed time display (EACH)  
The elapsed time of the track being played is then displayed in minutes and seconds.

## Remote-Controlled Operation

### ② Remaining time display (EACH REMAIN)

Press the TIME button to light EACH REMAIN up.

This provides an easy check of the total remaining time of the track being played.

### ③ Total remaining time display (TOTAL REMAIN)

Press the TIME button to light TOTAL REMAIN up.

This provides an easy check of the total remaining time required to finish the disc.

- Displayed after the TIME button is pressed three times. The time displayed is the elapsed playback time.
- The TOTAL REMAIN time may not appear in the display during program playback or random playback, and the time counter will not be displayed while in the stop mode during program playback, even when the TIME button is pressed.

### ■ Remote Control Unit

The provided Remote Control Unit allows the unit to be operated from a distance.

When operating the remote control unit, point it towards the remote sensor on the front panel of the unit.

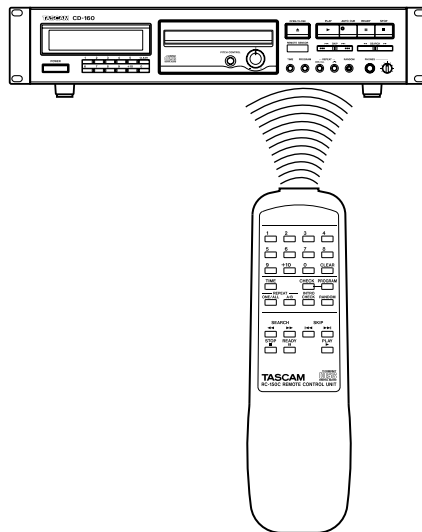

- Even if the remote control unit is operated within the effective range, remote control operation may be impossible if there are any obstacles between the player and the remote control.
- If the remote control unit is operated near other appliances which generate infrared rays, or if other remote control devices using infrared rays are used near the player, the player may operate incorrectly. In the reverse way, the other appliances may operate incorrectly.

### ■ Battery Installation

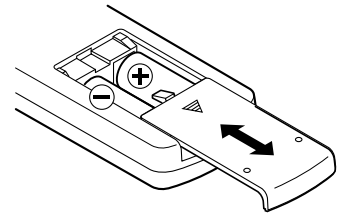

1. Remove the battery compartment cover.
2. Insert two "AA" (R6, SUM-3) dry batteries. Make sure that the batteries are inserted with their positive ⊕ and negative ⊖ poles positioned correctly.
3. Close the cover until it clicks.

### Battery Replacement

If you notice that the distance between the remote control unit and the player for correct operation becomes shorter, it indicates that the batteries are exhausted. In this case replace the batteries with new ones.

### Precautions Concerning Batteries

- Be sure to insert the batteries with correct positive ⊕ and negative ⊖ polarities.
- Use batteries of the same type. Never use different types of batteries together.
- Rechargeable and non-rechargeable batteries can be used. Refer to the precautions on their labels.
- When the remote control unit is not to be used for a long time (more than a month), remove the batteries from the remote control unit to prevent them from leaking. If they leak, wipe away the liquid inside the battery compartment and replace the batteries with new ones.
- Do not heat or disassemble batteries and never dispose of old batteries by throwing them in a fire.

# Specifications

## CD PLAYER

**Disc:** 8-cm/12-cm CD, CD-R, CD-RW

**Audio Channel:** 2 channels

**Quantization:** 16-bit linear

**Sampling Frequency:** 44.1 kHz

**Analog Output (RCA)**

**Nominal output level:** -10 dBV (0.3 V)  
(load impedance >47kohms, unbalanced)

**Maximum output level:** +6 dBV (2.0V)

**Output impedance:** 1 kohms

**Headphone Output (standard stereo phone jack):** 110 mV at max. (load impedance 32 ohms)

**Frequency Response:** 20 Hz – 20 kHz ±1.5dB

**Signal-to-Noise Ratio (S/N):** >90 dB (1 kHz)

**Total Harmonic Distortion:** < 0.01 % (1 kHz)

**Channel Separation:** >85 dB (1 kHz)

**Pitch Control:** -5 ~ +7 %

**Auto Cue Level:** -60 dB

## GENERAL

**Power Requirements:**

120 VAC, 60 Hz (U.S.A./ Canada Model)

230 VAC, 50Hz (UK/Europe Model)

240 VAC, 50Hz (Australia Model)

**Power Consumption:** 12 Watts (AC)

**Dimensions (W x H x D):** 482 x 104 x 304 mm  
(19" x 4-1/8" x 11-15/16")

**Net Weight:** 4.4 kg (9.7 lbs.)

**Standard Accessories:**

Wireless Remote Control Unit (RC-150C), Battery (SUM-3, "AA", "R6" type) x 2, Rack Mounting Screw Kit

- Improvements may result in specification or feature changes without notice.
- Illustrations may differ slightly from production models.
- This unit cannot play CD-R or CD-RW discs that have not been finalized.
- Although the CD-160 is capable of playing almost all CD, CD-R and CD-RW discs, because of the lower reflectivity of recordable discs compared with ordinary CDs, you should be aware that under the following conditions, CD-R and CD-RW discs may not play properly, or at all: dirty pickup lens, dirty or scratched disc, condensation on the disc, etc.

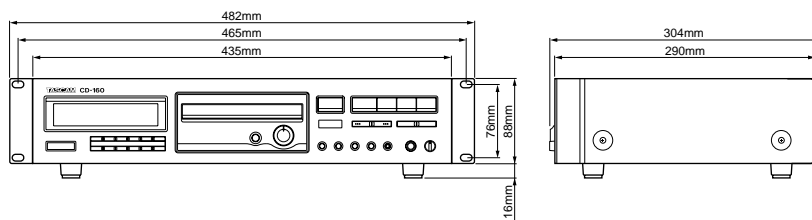

## Troubleshooting

Basic troubleshooting of a CD player is similar to troubleshooting of any other electrical or electronic equipment. Always check the most obvious possible causes first. To give you a few ideas of what to look for, check the following:

Problem	Probable Cause	Remedy
No power when POWER is pressed.	Power plug not inserted securely.	Plug in securely.
No playback when disc is loaded.	Disc loaded with label side down.	Load with label side up.
	Disc dirty.	Clean disc surface.
No audio output.	Connection to stereo system is incorrect.	Check connections.
A single track can only be played.	ONE/ALL button engaged.	Press button to disengage it.
No program playback.	PROGRAM button not pressed.	Press button to display "MEMORY".
Mistracing (sound jumping).	Player receiving vibration or shock.	Change the installation position of the player.
	Disc dirty.	Clean disc surface.
Hum.	Pin-cord plug not connected securely.	Re-connect plug securely.
Noise in tuner.	Player too near tuner.	Keep a reasonable distance between them or switch off player's power.
Remote control unit operation is impossible.	Player's POWER switch set to OFF.	Set switch to ON.
	Batteries not inserted in remote control unit.	Insert batteries..
No digital output.	Pitch Control is in use.	Press the PITCH CONTROL to turn it off.

### Caution:

Since the unit incorporates a microcomputer, it may not operate correctly because of external noise, etc. If this happens, turn the power switch OFF, then turn it ON again and restart operations.

## Avant utilisation

### Lire ceci avant de faire fonctionner l'appareil

- Choisir avec soin l'endroit où vous placerez votre appareil. Eviter de le placer directement au soleil ou près d'une source de chaleur. Eviter aussi les endroits sujets à des vibrations, à de la poussière excessive, à la chaleur, au froid ou à l'humidité. Toujours le garder éloigné de sources de bourdonnements telles que des transformateurs ou moteurs.
- Ne pas ouvrir le coffret car ceci risquerait de provoquer des dommages aux circuits ou des chocs électriques. Si un objet rentre dans l'appareil, contacter votre revendeur.
- Ne pas manipuler les disques avec des mains sales. Ne jamais insérer un disque dont la surface est craquelée.
- Lors du débranchement du cordon d'alimentation de la prise murale, toujours tirer sur la fiche et non sur le cordon.
- Pour garder le capteur laser propre, ne pas y toucher et ne pas oublier de fermer le tiroir du disque.
- Ne pas essayer de nettoyer l'appareil avec des solvants chimiques car ceci pourrait endommager le fini de l'appareil. Utiliser un chiffon propre et sec.
- Garder soigneusement ce manuel d'instructions pour une référence ultérieure.

### Manipulation des disques

Cet appareil a été conçu spécialement pour la reproduction des disques audio-numériques portant la marque "CD". Les autres disques ne peuvent pas être reproduits.

- Toujours placer le disque audio-numérique dans le tiroir, l'étiquette dirigée vers le haut. (Les disques audio-numériques ne peuvent être lus que sur une face.)
- Pour retirer un disque de son boîtier, presser le centre du boîtier et sortir le disque en le tenant soigneusement par les bords.

Comment retirer le disque

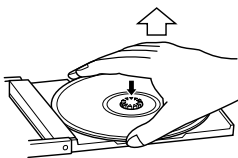

Comment tenir le disque



- Les empreintes digitales et la poussière sur la surface du disque doivent être essuyées avec soin avec un chiffon doux.

Essuyer du centre vers l'extérieur

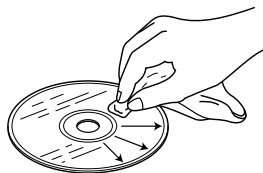

- Ne jamais utiliser de produits chimiques comme des aérosols pour disques, aérosols ou liquide antistatiques, de la benzine ni de diluants pour nettoyer les disques audio-numériques. De tels produits chimiques endommageront de façon définitive la surface de plastique du disque.
- Les disques doivent toujours être remis dans leurs boîtiers après l'usage pour éviter des rayures sérieuses qui pourraient provoquer des "sauts" du capteur laser.
- Ne pas exposer les disques directement au soleil ni à l'humidité ou à des températures élevées pendant longtemps. Une longue exposition à de hautes températures peut voiler le disque.

- Ne pas coller de papier ni écrire quoi que ce soit avec un crayon-bille sur la surface de la face comportant l'étiquette.

#### Attention à la condensation

Quand le lecteur (ou un disque audio-numérique) est déplacé d'un endroit froid à un endroit chaud ou utilisé après un changement rapide de la température, il y a danger de condensation. La vapeur d'eau que comporte l'air risque de se condenser sur le mécanisme ou sur le capteur laser. Si des gouttelettes d'eau se forment sur ces pièces, une lecture correcte sera impossible car le laser ne pourra pas lire correctement les informations du disque. Pour éviter ceci, si vous devez utiliser le lecteur sous des conditions qui peuvent provoquer une condensation, vous devez le laisser tel quel pendant 1 ou 2 heures, selon le degré de condensation, après l'avoir branché sur une prise CA. Le lecteur se stabilisera alors à la température de l'environnement.

## Raccordements

Avant de faire des raccordements, bien lire le manuel d'instructions de l'amplificateur stéréo et couper l'alimentation de l'amplificateur stéréo et du lecteur.

### Attention:

Si le lecteur CD produit des interférences sur le syntoniseur, le téléviseur, etc., laisser une distance raisonnable entre ces appareils.

### ■ Raccordement avec un amplificateur stéréo

#### Prises LINE OUT

- Raccorder les prises LINE OUT/DIGITAL OUT aux prises CD ou AUX de l'amplificateur stéréo en utilisant un cordon à fiche à broches RCA.
- Bien s'assurer de faire correspondre les fiches de couleur aux prises appropriées sur les appareils – le blanc au blanc (L) et le rouge au rouge (R).
- Bien s'assurer de brancher fermement chaque fiche.

### ■ Casque d'écoute

Pour utiliser un casque d'écoute, brancher la fiche du casque à la prise PHONES.

- Régler le niveau de sortie de la prise casque.

### ■ Cordon d'alimentation

Bien brancher le cordon d'alimentation sur une prise de courant qui fournit la tension correcte.

- Tenir la fiche d'alimentation en branchant ou en débranchant le cordon d'alimentation.

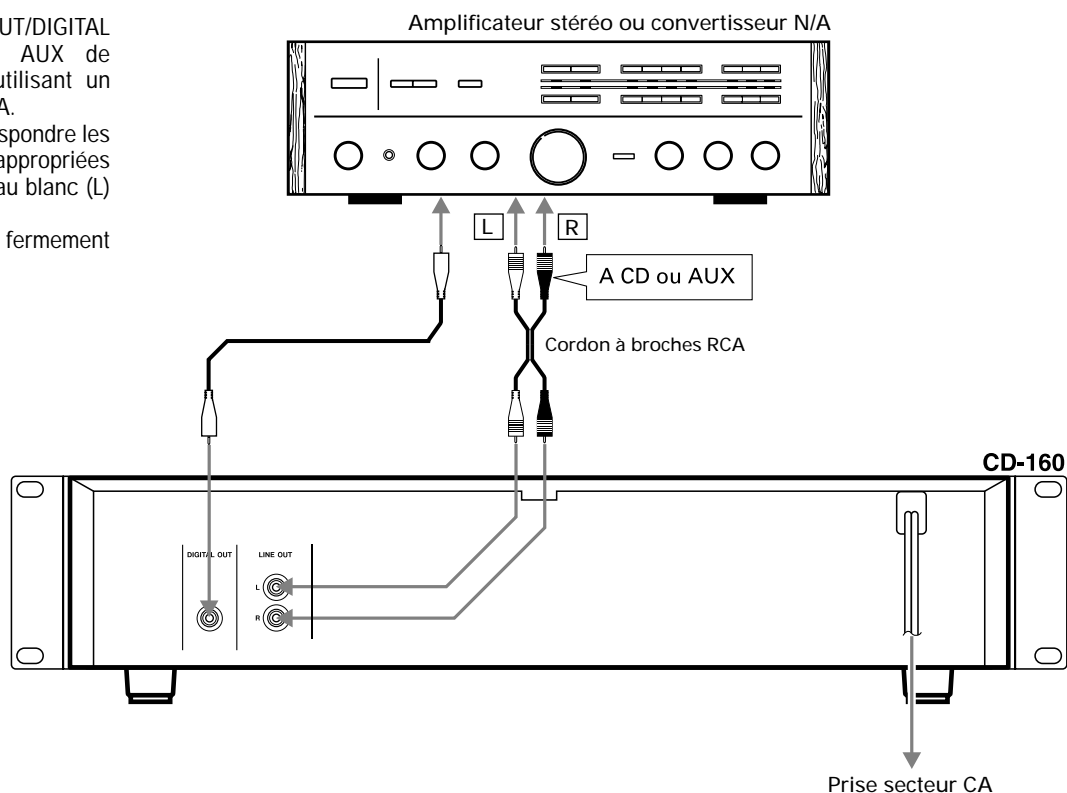

## Montage en baie

Installer cette platine avec le kit de vis de montage fourni comme illustré.

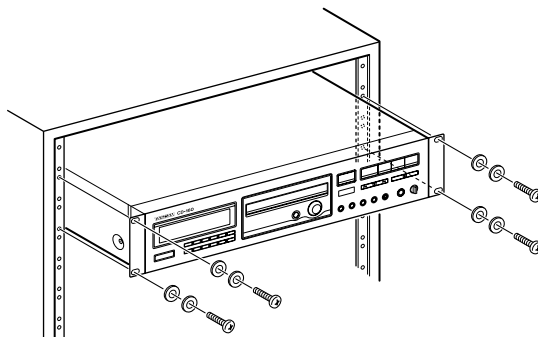

# Nom de chaque commande

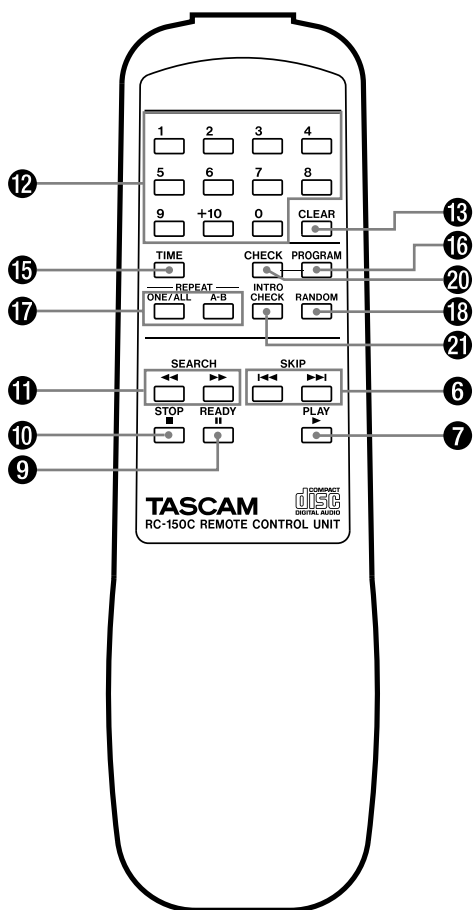
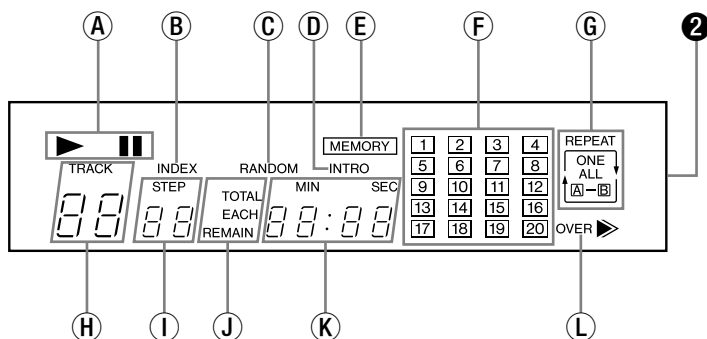
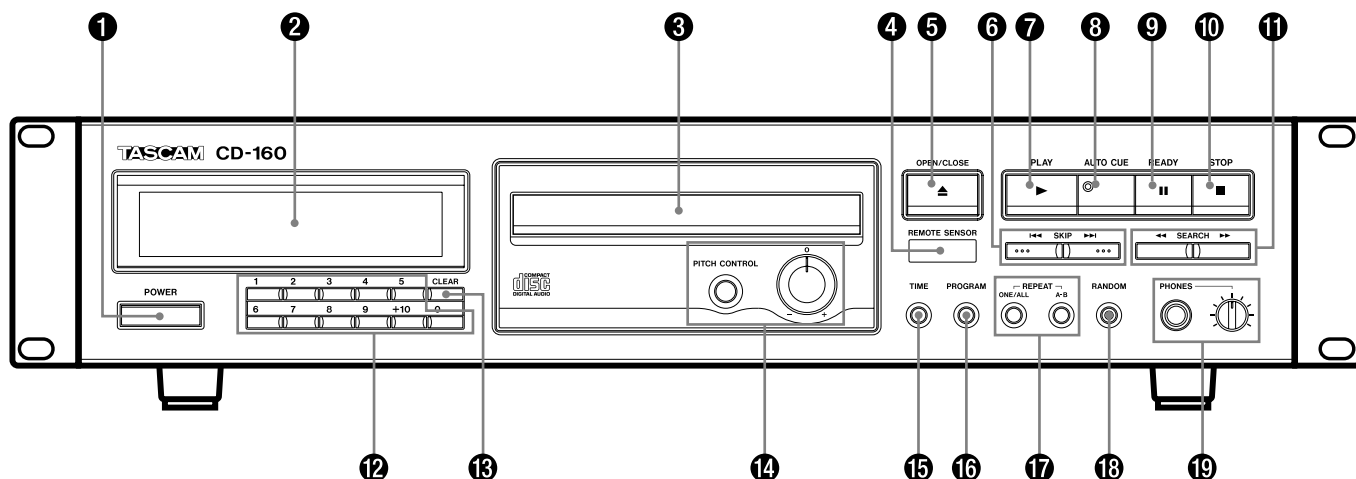

- ❶ Interrupteur d'alimentation (POWER)
- ❷ Affichage à fonctions multiples
  - Ⓐ Indicateurs ► (lecture) / ||| (prêt)
  - Ⓑ Indicateur INDEX
  - Ⓒ Indicateur RANDOM
  - Ⓓ Indicateur de contrôle d'introductions (INTRO)
  - Ⓔ Indicateur de programmation (MEMORY)
  - Ⓕ Affichage du calendrier musical
  - Ⓖ Indicateurs de répétition (ONE/ALL/A-B)
  - Ⓗ Affichage TRACK (piste)
  - Ⓘ Indicateur STEP
  - Ⓝ Indicateurs de mode de durée (TOTAL/EACH/REMAIN)
  - Ⓚ Compteur temporel
  - Ⓛ Indicateur OVER
- ❸ Tiroir du disque
- ❹ Récepteur du signal de la télécommande (REMOTE SENSOR)
- ❺ Touche d'ouverture/fermeture (OPEN/CLOSE) (▲)
- ❻ Touches de passage de morceaux (SKIP ◀◀ / ▶▶)
- ❼ Touche de lecture (PLAY) (▶)
- ❽ Touche de AUTO CUE (◎)
- ❾ Touche prêt (READY) (|||)
- ❿ Touche d'arrêt (STOP) (■)
- ⓫ Touches de recherche (SEARCH) (◀◀ / ▶▶)
- Ⓛ Touches numériques (1-9, +10, 0)
- Ⓜ Touche d'annulation de plages programmées (CLEAR)
- Ⓝ Touche de réglage de l'acuité du son (PITCH CONTROL) / Bouton de réglage de l'acuité du son
- Ⓟ Touche d'affichage du temps (TIME)
- Ⓠ Touche de programmation (PROGRAM)
- Ⓡ Touches de répétition (REPEAT ONE/ALL, A-B)
- Ⓢ Touche RANDOM
- Ⓣ Commande de niveau de casque d'écoute / Prise de casque d'écoute (PHONES)
- Ⓛ Touche de contrôle de plages programmées (CHECK)
- Ⓜ Touche de contrôle d'introductions (INTRO CHECK)

# Fonctionnement

## Fonctionnement de base

### 1. Appuyer sur l'interrupteur d'alimentation POWER.

L'indicateur -- -- clignote dans l'affichage.

- Quand il n'y a pas de disque inséré, "no DISC" s'allume.
- Bien s'assurer de baisser le volume de l'amplificateur pour protéger les haut-parleurs de dommages.

### 2. Appuyer sur la touche OPEN/CLOSE (▲).

Le tiroir du disque s'ouvre et l'indicateur "OPEN" est indiqué sur l'affichage. Placer doucement le disque sur le tiroir avec sa surface portant l'étiquette dirigée vers le haut. Le disque doit être placé dans les guides de disque au centre du tiroir.

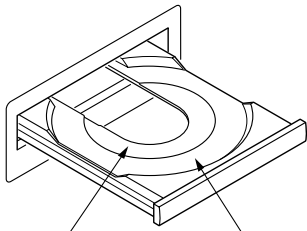

Pour disques simples de 8 cm

Pour disques audio numériques de 12 cm

### 3. Appuyer à nouveau sur la touche OPEN/CLOSE (▲).

Le tiroir du disque se referme. Quelques secondes après, l'information suivante est affichée et le lecteur passe en mode d'attente.

Nombre total de morceaux sur le disque

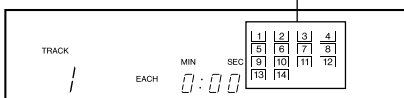

- Le calendrier musical s'allume alors, affichant des numéros de plage jusqu'à 20.

### 4. Appuyer sur la touche PLAY (▶).

La lecture du disque commence à partir du premier morceau, et l'indicateur ▶ (lecture) sera allumé.

- Si le nombre total de plages excède 20 (OVER clignote), le nombre de plages doit être confirmé sur l'affichage TRACK.
- Pendant la lecture, le numéro du morceau en cours de lecture clignote sur le calendrier musical.
- Après la lecture d'un morceau, son numéro disparaît de l'affichage du calendrier musical.

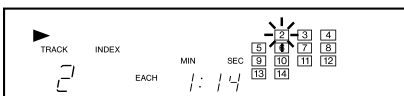

### 5. Pour contrôler la durée de lecture:

#### Appuyer sur la touche TIME.

- Appuyer sur la touche TIME en mode d'arrêt pour afficher la durée de lecture totale du disque et le nombre total de plages sur le disque.
- Appuyer sur la touche TIME pendant la lecture pour afficher la durée restante de la plage en lecture. Affichée si la touche TIME a été pressée deux fois. Cet affichage de durée est la durée totale de lecture restante à partir de la position de lecture jusqu'à la fin du disque.

### 6. Pour arrêter momentanément la lecture (mode prêt):

#### Appuyer sur la touche II.

La lecture s'arrête à la position où se trouve le capteur. L'indicateur II clignote. Pour reprendre la lecture à partir de la même position, appuyer sur la touche ▶ ou II.

### 7. Pour arrêter la lecture:

#### Appuyer sur la touche STOP (■).

Le lecteur entre en mode d'arrêt.

### 8. Pour retirer le disque:

Appuyer sur la touche OPEN/CLOSE (▲). La lecture s'arrête et le tiroir sortira, et toutes les fonctions sont remises à leur réglage initial.

## ■ Même si le tiroir du disque est ouvert ...

### Lorsque la touche ▶ est pressée:

Le tiroir se fermera et la lecture commencera à partir du premier morceau.

### Lecture à accès direct:

Appuyer sur les touches numériques correspondant au morceau voulu. Le lecteur commence directement à partir du morceau spécifié.

#### Exemple 1:

Pour lire à partir du 5ème morceau:  
Appuyer sur .

#### Exemple 2:

Pour lire à partir du 21ème morceau:  
Appuyer sur → → .

### PRECAUTIONS:

- Ne pas forcer le tiroir à la main lors de l'ouverture et de la fermeture.
- Ne pas laisser le tiroir du disque ouvert quand vous n'utilisez pas l'appareil pour éviter que de la saleté et de la poussière ne pénètrent dans le mécanisme.

## Lecture aléatoire

- Cette fonction n'est possible que lorsque le lecteur est dans le mode d'arrêt.

### 1. Appuyer sur la touche RANDOM.

L'indicateur RANDOM s'allume dans l'affichage.

### 2. L'indication tourne sur l'affichage TRACK alors que le lecteur fait une lecture aléatoire des morceaux.

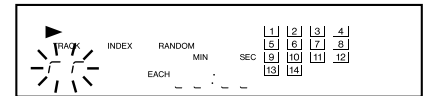

### 3. Les pistes seront sélectionnées et lues de façon aléatoire.

- Appuyer sur la touche ▶▶ avec la fonction de lecture aléatoire engagée pour sélectionner un morceau au hasard. Appuyer sur la touche ◀◀ pour reprendre la lecture du morceau en cours à partir de son début.
- Un morceau ne peut pas être relu après avoir été lu dans ce mode.
- Pour relâcher la fonction de lecture aléatoire alors qu'elle est engagée, appuyer sur la touche STOP (■), puis appuyer sur la touche RANDOM.

## Localisation automatique (AUTO CUE)

### 1. Appuyer sur la touche AUTO CUE (◎) en mode d'arrêt.

Le voyant AUTO CUE s'allume et la fonction AUTO CUE est activée.

### 2. Appuyer sur la touche PLAY (▶) pour localiser la première plage sur le disque.

Le lecteur recherche automatiquement le début de la première plage, et passe en mode prêt.

### 3. Appuyer de nouveau sur la touche PLAY (▶) pour commencer la lecture.

### 4. Pour sélectionner une plage autre que la première plage, entrer le numéro de la plage désirée en utilisant les touches numériques sur l'appareil ou sur la télécommande.

Le lecteur recherche automatiquement le début de la plage sélectionnée, et passe en mode prêt.

### 5. Appuyer sur la touche PLAY (▶) pour commencer la lecture de la plage sélectionnée.

### 6. Lorsque la touche SKIP (◀◀ / ▶▶) est pressée alors que la fonction AUTO CUE est activée, le lecteur saute au début de la plage désirée suivante et passe en mode prêt.

### 7. Appuyer sur la touche PLAY (▶) pour commencer la lecture de la plage désirée suivante.

## Contrôle de la hauteur du son (PITCH CONTROL)

Appuyer sur la touche PITCH CONTROL en mode d'arrêt.

- Un changement rapide de la hauteur du son pendant la lecture peut engendrer des problèmes de parasites.
- La touche PITCH CONTROL agit uniquement en mode d'arrêt.
- Quand vous utilisez la fonction Pitch Control, la sortie numérique ne délivre pas de signal.

1. Appuyer sur la touche PITCH CONTROL. La touche PITCH CONTROL s'allume.
2. Tournez le bouton PITCH CONTROL de hauteur du son vers la droite ou la gauche pour ajuster la hauteur du son.
3. Une rotation vers la droite accélère la vitesse de lecture dans une plage de 0 à +7%.
4. Une rotation vers la gauche ralentit la vitesse de lecture dans une plage de 0 à -5%.

## Fonction de contrôle d'introductions

La fonction de contrôle d'introductions permet de lire seulement le début de chaque piste pendant 10 secondes.

- Cette fonction est opérationnelle à l'arrêt et pendant la lecture normale.

1. Appuyer sur la touche INTRO CHECK.
2. Appuyer sur la touche PLAY (▶). L'indicateur INTRO s'allume dans l'affichage.
3. Appuyer à nouveau sur la touche INTRO CHECK pour annuler la fonction de contrôle d'introductions.

- La fonction de contrôle d'introductions marche également avec les fonctions RANDOM et REPEAT ONE/ALL. Cette fonction ne s'arrêtera pas avant que la touche STOP (■) soit pressée.
- La fonction de contrôle d'introductions marche également avec la fonction PROGRAM.
- Pour relâcher la fonction de contrôle d'introductions alors qu'elle est engagée, appuyer deux fois sur la touche STOP (■).

## Lecture programmée

- La programmation des morceaux n'est possible que quand le lecteur est dans le mode d'arrêt.
- La fonction de lecture programmée vous permet de programmer jusqu'à 32

morceaux dans n'importe quel ordre pour la lecture.

- Si plus de 20 morceaux sont entrés, le reste ne sera pas montré sur l'affichage du calendrier musical.

## ■ Programmation des morceaux voulus

### Exemple:

Pour programmer des plages dans l'ordre 7 → 4 → 15 → 10 dans le mode d'arrêt.

1. Appuyer sur la touche STOP (■).
2. Appuyer sur la touche PROGRAM. Le lecteur entre en mode de programmation. L'indicateur MEMORY s'allume sur l'affichage. Les indicateurs TRACK No. et STEP No. clignotent.

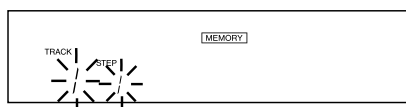

3. Appuyer sur les touches numériques dans l'ordre suivant:



Elles sont mises automatiquement dans la mémoire de programmation dans cet ordre.

- Appuyer sur "7" des touches numériques sur l'appareil ou sur la télécommande. "7" apparaît dans le calendrier musical, TRACK No. "7" et l'étape suivante (STEP) "2" clignotent dans l'affichage.

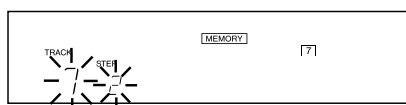

- Lorsque "+10" est pressée, "1-" sera allumé dans l'indication TRACK et "3" clignotera dans l'indication STEP. Si "5" est pressée, "15" apparaît dans le calendrier musical, TRACK No. "15" et l'étape suivante "4" clignotent dans l'affichage.
  - La même plage peut être programmée plusieurs fois.
  - Pour programmer en mode d'arrêt, sélectionner une plage en utilisant les touches ◀◀/▶▶ (les numéros de plages clignotent). Appuyer sur la touche PROGRAM pour la mettre en mémoire.
4. Appuyer sur la touche de lecture PLAY (▶).

La lecture programmée commence à partir de la première plage programmée.

- La lecture s'arrête quand la dernière plage programmée a fini d'être lue.
- Le contenu du programme sera conservé en mémoire, même une fois la lecture programmée terminée ou même

si la lecture programmée est arrêtée en appuyant sur la touche STOP (■).

- Pour relâcher le mode de programmation, appuyer sur la touche PROGRAM dans le mode d'arrêt.

## ■ Vérification du contenu de la programmation

Le contenu de la programmation peut être facilement contrôlé en utilisant la touche CHECK.

1. Appuyer sur la touche STOP (■).
2. Appuyer sur la touche CHECK. Chaque fois que la touche CHECK est pressée, le numéro TRACK et le numéro STEP apparaissent dans l'ordre programmé.

## ■ Pour effacer la mémoire de programme

1. Appuyer sur la touche STOP (■).
  2. Appuyer sur la touche CLEAR (pendant plus de 2 secondes) pour effacer la mémoire du programme.
- Appuyer une fois sur la touche OPEN/CLOSE (▲), et la mémoire de programme sera effacée.
  - La mémoire de programme sera également effacée si l'alimentation du lecteur CD est coupée.

## ■ Changement de programmation

Une fois que la programmation est terminée, des plages inutiles peuvent être éliminées du programme original ou de nouvelles plages peuvent être ajoutées à la suite d'une plage déjà programmée, en procédant de la façon suivante.

### ■ Arrangement d'un morceau

1. Appuyer sur la touche STOP (■), puis appuyer sur la touche CHECK pour indiquer le numéro STEP voulu dans l'affichage.
2. Pour modifier le programme, entrer le numéro de plage voulu en utilisant les touches numériques. La plage indiquée qui était programmée précédemment est modifiée.

### ■ Ajout d'un morceau

1. Appuyer sur la touche STOP (■).
  2. Appuyer sur la touche CHECK jusqu'à ce que la dernière étape soit montrée dans l'affichage.
  3. Pour ajouter de nouvelles plages à un programme, introduire le numéro de la plage en utilisant les touches numériques.
- La plage est ajoutée après la plage indiquée qui a été programmée précédemment.



### ■ Effacement d'un morceau spécifique

1. Appuyer sur la touche STOP (■), puis appuyer sur la touche CHECK pour indiquer le numéro STEP voulu dans l'affichage.
2. Appuyer sur la touche CLEAR.
  - Le numéro de plage affiché sera effacé et la plage suivante avance.
  - Répéter les mêmes étapes pour annuler d'autres numéros de plage.

### Fonction de répétition

Toutes les plages, seulement une ou une partie spécifiée (entre A et B) d'une plage peuvent être lues de façon répétée. La lecture programmée et la lecture aléatoire peuvent également être répétées.

- Pour répéter la lecture aléatoire, appuyer sur les touches REPEAT ONE/ALL et RANDOM (REPEAT/ALL et RANDOM s'allument). La lecture aléatoire de toutes les plages est répétée.
- Pour répéter la lecture programmée, appuyer sur les touches REPEAT ONE/ALL et PROGRAM (MEMORY et REPEAT/ALL s'allument). Toutes les plages programmées sont lues de façon répétée.

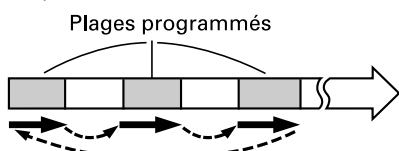

- Pour annuler la lecture répétée et continuer la lecture normale à partir de la plage courante, appuyer plusieurs fois sur la touche ONE/ALL jusqu'à la disparition des indicateurs (REPEAT) de répétition.
- Appuyer sur la touche STOP (■) pour arrêter l'opération.

### ■ Pour la lecture répétée du disque entier (mode de répétition complète)

1. Appuyer sur la touche ONE/ALL. Les indicateurs REPEAT et ALL s'allument.
2. Appuyer sur la touche PLAY (▶). La lecture commence et, quand le disque est terminé, le lecteur revient au début du premier morceau et continue la lecture de façon répétée.

### ■ Pour répéter un morceau (répétition d'un seul morceau)

1. Appuyer deux fois sur la touche ONE/ALL.

Les indicateurs REPEAT et ONE s'allument.

### 2. Appuyer sur les touches numériques correspondant au morceau voulu.

Le morceau sélectionné est joué, puis quand le morceau est fini, le lecteur revient au début du morceau et reprend sa lecture. Ainsi, le morceau sélectionné sera rejoué de façon répétée.

- Cette fonction ne marche pas en même temps avec la fonction aléatoire.

### ■ Pour la lecture répétée d'une section définie (mode de répétition A-B)



### 1. Appuyer sur la touche PLAY (▶) pour commencer la lecture.

### 2. Spécifier le point où la lecture doit commencer (point A) en pressant la touche A-B.

Les indicateurs REPEAT et A-B s'allument.

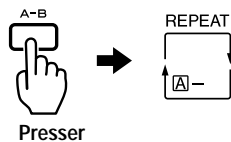

### 3. Appuyer de nouveau sur la touche A-B (REPEAT et A-B s'allument) au point de fin (B).

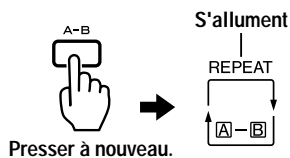

- La partie (A-B) sera lue de façon répétée.
- Pour annuler la lecture répétée et reprendre la lecture normale, appuyer sur la touche A-B
- Lorsque vous spécifiez une section A-B pendant la lecture programmée, une pression sur les touches ◀◀/▶▶ pour changer de plage efface la section A-B.
- Cette fonction ne marche pas en même temps avec les fonctions de vérification et de lecture aléatoire.

### Fonctionnement de la recherche musicale

### ■ Recherche musicale en utilisant les touches SKIP (◀◀/▶▶)

Le début de tout morceau peut facilement être localisé en utilisant les touches ◀◀

et ▶▶ pendant la lecture ou en mode prêt. Ce fonctionnement est clairement indiqué sur l'affichage TRACK.

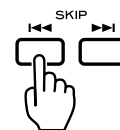

### ■ Pour passer au morceau suivant Appuyer sur la touche ▶▶.

Le lecteur passera au début du morceau suivant à chaque pression sur la touche ▶▶. Le lecteur peut ainsi être avancé jusqu'au dernier morceau, mais une fois que le début du dernier morceau est atteint, le lecteur n'avancera plus même si la touche ▶▶ est pressée.

### ■ Pour revenir au morceau précédent Appuyer sur la touche ◀◀.

Le lecteur reviendra en arrière d'un morceau à chaque pression sur la touche ◀◀. Si cette touche est pressée au milieu d'un morceau, le lecteur revient au début du morceau courant. Pour revenir au morceau précédent, la touche doit être pressée deux fois. Il est ainsi possible de revenir au début du premier morceau du disque.

### ■ Recherche musicale en utilisant les touches SEARCH (◀◀/▶▶)

Pendant la lecture, maintenir pressée la touche ▶▶ pour déplacer rapidement la position de lecture vers l'avant, et maintenir pressée la touche ◀◀ pour un déplacement rapide dans le sens inverse. Pendant la recherche manuelle, le son sera audible mais le niveau de sortie sera atténué. Ceci vous permet de rechercher n'importe quelle plage voulue tout en contrôlant le son. Quand la position voulue est atteinte, libérer la touche pour revenir dans le mode précédent.

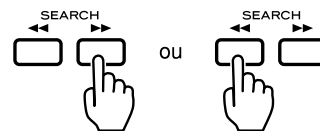

### Affichage de l'indicateur de durée

L'indicateur de durée indique différentes lectures de durée, comme montré.



## Fonctionnement avec le boîtier de télécommande

Mode d'arrêt pendant la lecture normale:

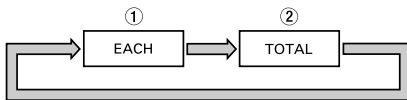

### ① Indicateur EACH

Après la fermeture du tiroir du disque avec le disque chargé, l'indicateur EACH s'allume dans l'affichage et le lecteur passe en mode d'attente.

### ② Durée totale de lecture du disque (TOTAL)

Appuyer sur la touche TIME en mode d'arrêt pour afficher la durée de lecture totale du disque et le nombre total de plages sur le disque.

Pendant la lecture normale:

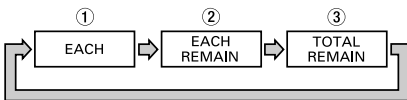

### ① Affichage de la durée écoulée (EACH)

La durée écoulée de la plage en lecture est alors affichée en minutes et secondes.

### ② Affichage de la durée restante (EACH REMAIN)

Appuyer sur la touche TIME pour allumer EACH REMAIN. Ce qui offre une vérification facile de la durée restante totale de la plage en cours de lecture.

### ③ Affichage de la durée restante totale (TOTAL REMAIN)

Appuyer sur la touche TIME pour allumer TOTAL REMAIN. Ce qui offre une vérification facile de la durée restante totale nécessaire pour finir le disque.

- Affichée si la touche TIME est pressée trois fois. La durée affichée est la durée de lecture écoulée.
- La durée TOTAL REMAIN peut ne pas apparaître dans l'affichage pendant la lecture programmée ou la lecture aléatoire, et l'indicateur de durée ne sera pas affiché dans le mode d'arrêt pendant la lecture programmée, même si la touche TIME est pressée.

## ■ Boîtier de télécommande

Le boîtier de télécommande fourni permet la commande à distance de l'appareil. Pour l'utilisation du boîtier de télécommande, le diriger vers le détecteur de télécommande du panneau avant de l'appareil.

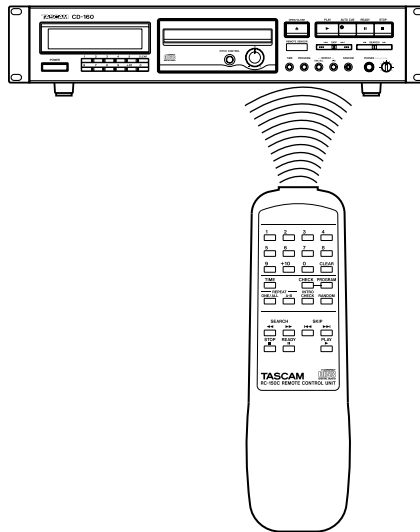

- Même si le boîtier de télécommande est activé dans la zone de fonctionnement, la commande à distance peut être impossible s'il y a des obstacles entre le lecteur et le boîtier de télécommande.
- Si le boîtier de télécommande fonctionne dans le voisinage d'autres appareils générant des rayons infrarouges, ou si d'autres télécommandes utilisant des rayons infrarouges sont utilisées près du lecteur, le lecteur peut ne pas bien fonctionner. Dans la situation inverse, les autres appareils peuvent ne pas bien fonctionner.

## ■ Mise en place des piles

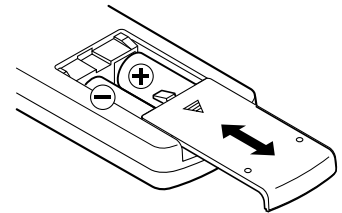

1. Retirer le couvercle du compartiment des piles.
2. Introduire deux piles "AA" (R6, SUM-3). S'assurer que les piles sont correctement mises en respectant les polarités plus ⊕ et moins ⊖.
3. Fermer le couvercle jusqu'au déclic.

### Remplacement des piles

Si vous remarquez que la distance entre le boîtier de télécommande et le lecteur devient plus courte pour un fonctionnement correct, ceci indique que les piles sont usées. Dans ce cas, remplacer les piles par des nouvelles.

### Précautions à observer concernant les piles

- Bien placer les piles en respectant les polarités plus ⊕ et moins ⊖.
- Utiliser des piles du même type. Ne jamais essayer d'utiliser des types de pile différents ensemble.
- Des piles ou des batteries peuvent être utilisées. Se référer à leurs étiquettes pour les précautions à respecter.
- Si le boîtier de télécommande n'est pas utilisé pendant une longue période (plus d'un mois), retirer les piles du boîtier de télécommande pour éviter des fuites de pile. Si elles coulent, essuyer le liquide dans le compartiment des piles et remplacer les piles par des neuves.
- Ne pas chauffer, démonter les piles ni les mettre au feu.

# Spécifications

## LECTEUR CD

**Disque:** CD de 8 cm / 12 cm, CD-R, CD-RW

**Canaux audio:** 2 canaux

**Convertisseur N/A:** 16 bits linéaire

**Fréquence d'échantillonnage:** 44,1 kHz

**Sortie analogique (RCA)**

**Niveau de sortie nominal:** -10 dBV

(0.3 V) (impédance de charge  
>47 Kohms, asymétrique)

**Niveau de sortie maximal:** +6 dBV

(2.0 V)

**Impédance de sortie:** 1 Kohms

**Sortie casques (prise casque stéréo standard):** 110 mV au max. (impédance de

charge 32 Ohms)

**Réponse en fréquence:**

20 Hz à 20 kHz  $\pm$ 1,5 dB

**Rapport signal/bruit (S/B):**

Supérieur à 90 dB (1 kHz)

**Distorsion harmonique totale:**

Inférieure à 0,01% (1 kHz)

**Séparation des canaux:**

Supérieure à 85 dB (1 kHz)

**Variateur de vitesse:** -5 ~ +7 %

**Niveau de début de plage:** -60 dB

## GÉNÉRALES

**Alimentation:**

120 V CA, 60 Hz (modèle Etats-Unis/Canada)

230 V CA, 50 Hz (modèle Royaume-Uni/Europe)

240 V CA, 50 Hz (modèle Australie)

**Consommation:** 12 W (CA)

**Dimensions (L x H x P):**

482 x 104 x 304 mm

**Poids net:** 4,4 kg

**Accessoires standard:**

Télécommande sans fil (RC-150C), pile (type SUM-3, "AA", "R6") x 2, kit de vis de montage en baie

- Des améliorations peuvent apporter des changements dans les caractéristiques techniques et générales sans préavis.
- Les illustrations peuvent légèrement différer des modèles de production.

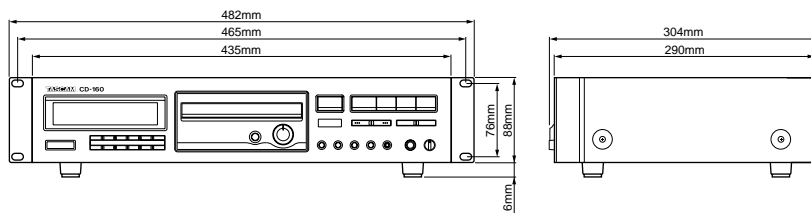

## En cas de difficulté

La recherche de causes de mauvais fonctionnements d'un lecteur de disque audionumérique est fondamentalement identique à celle de tout autre appareil électrique ou électronique. Toujours vérifier les causes les plus probables en premier. Pour vous donner une idée des points à vérifier, consulter la liste suivante:

Problème	Cause probable	Remède
Pas d'alimentation quand l'interrupteur d'alimentation est pressé.	La prise d'alimentation n'est pas bien branchée.	Bien la brancher.
Pas de lecture quand un disque est mis en place.	Le disque est mis en place avec l'étiquette tournée vers le bas.	Le mettre en place avec l'étiquette tournée vers le haut.
	Le disque est sale.	Nettoyer la surface du disque.
Pas de sortie audio.	Le raccordement à la chaîne stéréo est incorrect.	Vérifier les raccordements.
Seul un morceau peut être lu.	La touche ONE/ALL est engagée.	Presser la touche pour la désengager.
Pas de lecture programmée.	La touche PROGRAM n'est pas pressée.	Presser la touche pour afficher "MEMORY".
Mauvais alignement (son sautant).	Le lecteur subit des vibrations ou chocs.	Changer la position d'installation du lecteur.
	Le disque est sale.	Nettoyer la surface du disque.
Bourdonnement.	La fiche à broche n'est pas raccordée fermement.	La raccorder à nouveau fermement.
Bruit dans le syntoniseur.	Le lecteur est trop près du syntoniseur.	Laisser une distance raisonnable entre eux ou couper l'alimentation du lecteur.
Le fonctionnement du boîtier de télécommande est impossible.	L'interrupteur POWER du lecteur est sur OFF.	Placer l'interrupteur sur ON.
	Les piles ne sont pas en place dans le boîtier de télécommande.	Installer les piles.
Pas de sortie numérique	La fonction Pitch est utilisée	Presser le bouton PITCH CONTROL pour ne pas être dans ce mode.

### Attention:

Comme l'appareil utilise un micro-ordinateur, il peut ne pas fonctionner correctement à cause de bruits externes, etc. Dans ce cas, couper l'alimentation, puis la remettre et reprendre les opérations.

# Vor Inbetriebnahme

## Bitte vor Inbetriebnahme lesen

- Wählen Sie einen geeigneten Standort für den Spieler. Nicht geeignet sind Standorte, die direkter Sonneneinstrahlung, Heizquellen, Vibrationen, Staubeinwirkung, starken Temperaturschwankungen oder Feuchtigkeit ausgesetzt sind. Von Brummstörungen verursachenden Geräten wie Transformatoren etc. fernhalten.
- Niemals das Gehäuse öffnen, da hierdurch Schäden an der Elektronik und/oder elektrische Schläge verursacht werden können. Falls ein Fremdkörper in das Geräteinnere gelangen sollte, wenden Sie sich bitte an Ihren Fachhändler.
- CDs niemals mit verschmutzten Fingern handhaben. Niemals eine verkratzte CD einlegen.
- Bei Abziehen des Netzkabels darauf achten, das Kabel am Stecker zu halten. Niemals am Kabel ziehen.
- Um den Laser-Tonabnehmer sauber zu halten, diesen nicht berühren und den CD-Halter stets einfahren.
- Zur Gehäusereinigung keine Lösungsmittel verwenden, da hierdurch die Gehäuseoberfläche beschädigt werden kann. Ein sauberes trockenes Tuch verwenden.
- Bewahren Sie diese Bedienungsanleitung auf, um bei eventuell später auftauchenden Fragen darin nachschlagen zu können.

## Handhabung von Compact Discs

Dieses Gerät ist ausschließlich zum Abspielen von Compact Discs vorgesehen, die mit dem "CD" Symbol gekennzeichnet sind.

- CDs stets mit nach oben weisendem Etikett in den CD-Halter einlegen. (CDs sind nur einseitig bespielt.)
- Zur Entnahme einer CD aus ihrer Schutzhülle die Haltenabe in der Mitte drücken. Die CD vorsichtig an ihrer Kante halten und entnehmen.

Entnehmen der CD

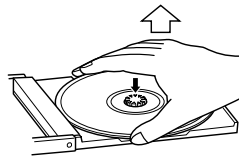

Die CD am Rand halten



- Fingerabdrücke und Staub auf der bespielten Seite mit einem sauberen trockenen Tuch entfernen.

Gerade nach außen wischen

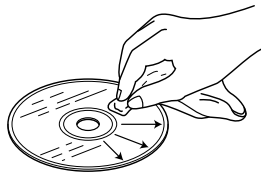

- Unter keinen Umständen zur Reinigung von CDs herkömmliche Plattenreinigungsmittel wie Plattenspray oder -flüssigkeit, Benzin, Farbverdünner oder ähnliche Chemikalien verwenden. Die Kunststoffoberfläche der CD kann hierdurch irreparablen Schaden nehmen!
- CDs nach Gebrauch stets wieder in ihre Schutzhülle einlegen. Hierdurch sind diese vor Staub, Kratzern etc. geschützt, die zu Abtastaussetzern des Lasers führen können.
- CDs niemals über einen längeren Zeitraum direkter Sonneneinstrahlung, hoher Feuchtigkeit und Temperatur aussetzen.  
Bei längerer Einwirkung von hohen Temperaturen kann es zu Verwerfungen der CD kommen.
- Keine Aufkleber an der Etikettseite anbringen, und niemals mit einem Kugelschreiber die Etikettseite beschriften.

## Auf Kondensationsniederschlag achten!

Wenn das Gerät oder CDs von kalter in eine warme Umgebung gebracht werden, bzw. einer starken Temperaturschwankung ausgesetzt sind, besteht die Gefahr von Kondensationsniederschlag am Laser-Tonabnehmer. Durch eine solche Beeinträchtigung wird die Abtastfunktion des Lasers schwerwiegend gestört, so daß keine Toninformation von der CD erhältlich ist. Sollte die Möglichkeit von Kondensationsniederschlag gegeben sein, empfehlen wir, nach Netzanschluß ein bis zwei Stunden bis zur Inbetriebnahme zu warten. Nach Ablauf dieser Zeitspanne sollte ein Temperaturausgleich des Geräts gegeben sein.

## Anschlüsse

Vor der Herstellung der Anschlüsse sicherstellen, daß bei allen Geräten die Spannungsversorgung abgeschaltet ist. Die diesbezüglichen Angaben in der Bedienungsanleitung des Stereo-Verstärkers etc. unbedingt beachten.

### Achtung:

Falls dieser CD-Spieler Interferenzen beim UKW-Tuner, TV-Empfänger etc. verursacht, auf ausreichenden Abstand achten.

### ■ Anschluß an einem Stereo-Verstärker

#### Line-Ausgang (LINE OUT)

- Die LINE OUT/DIGITAL OUT-Buchsen mit den Buchsen CD oder AUX des Stereo-Verstärkers verbinden. Hierzu ein Cinchstecker-Kabel verwenden.
- Auf einwandfreie Stereozuordnung (weiß an weiß (L), rot an rot (R)) achten.
- Auf einwandfreien Anschluß achten.

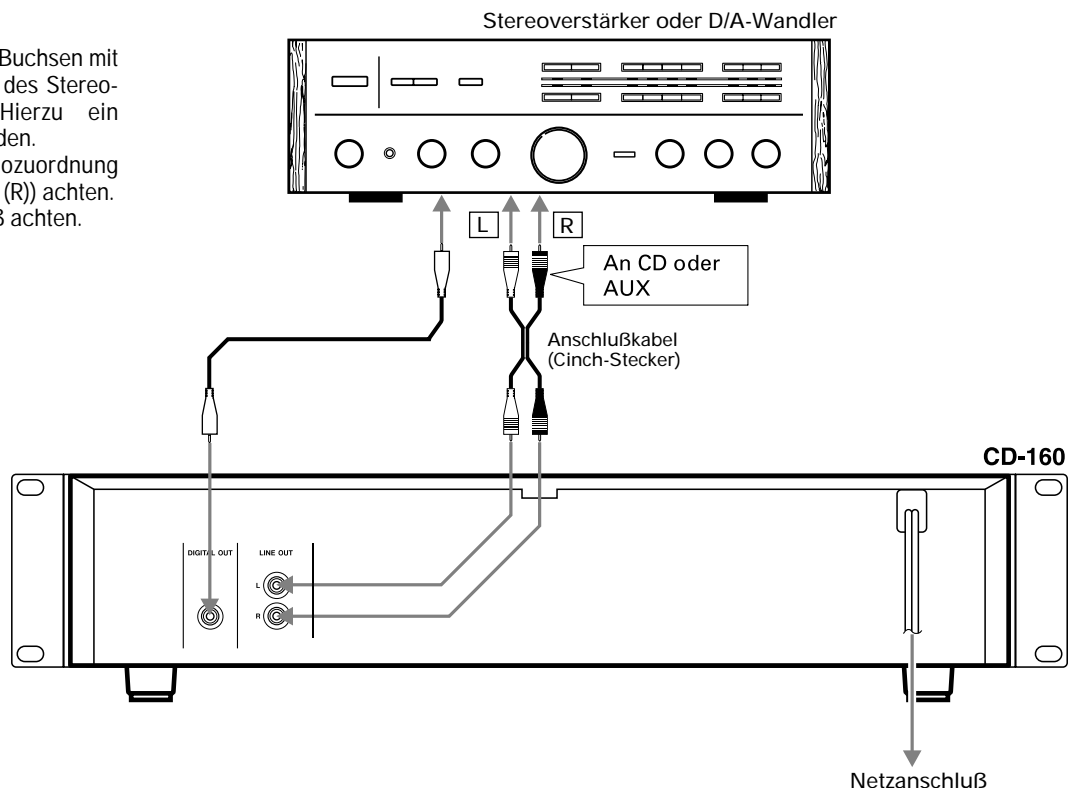

### ■ Kopfhörerbuchse (PHONES)

Für den Anschluß eines Stereo-Kopfhörers.

- Die Kopfhörerlautstärke einstellen.

### ■ Netzkabel

Darauf achten, daß bei Netzanschluß die zulässige Voltzahl eingehalten wird.

- Beim Anbringen oder Abziehen das Netzkabel stets am Netzstecker halten.

## Gestelleinbau

Das Deck wie gezeigt unter Verwendung der mitgelieferten Einbauschrauben installieren.

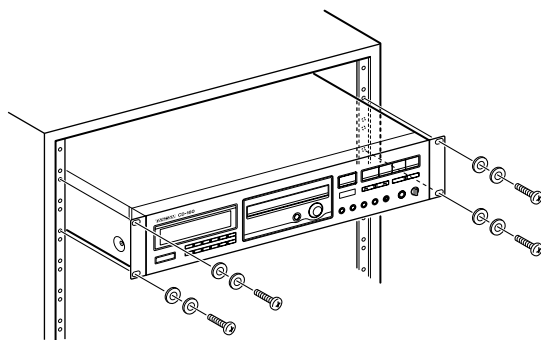

# Bezeichnungen der Bedienelemente

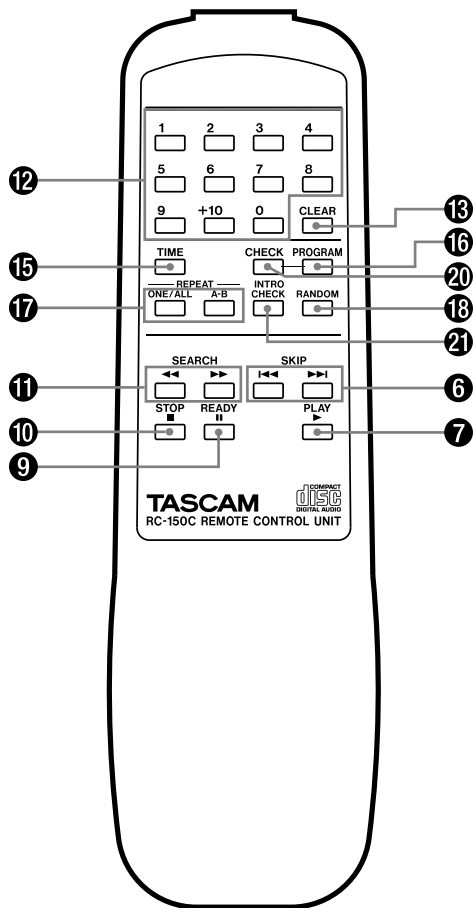
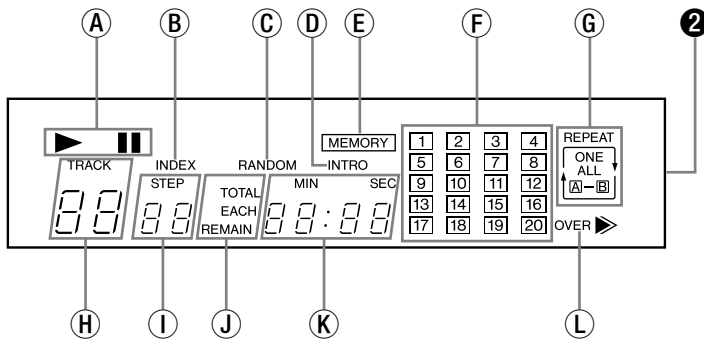
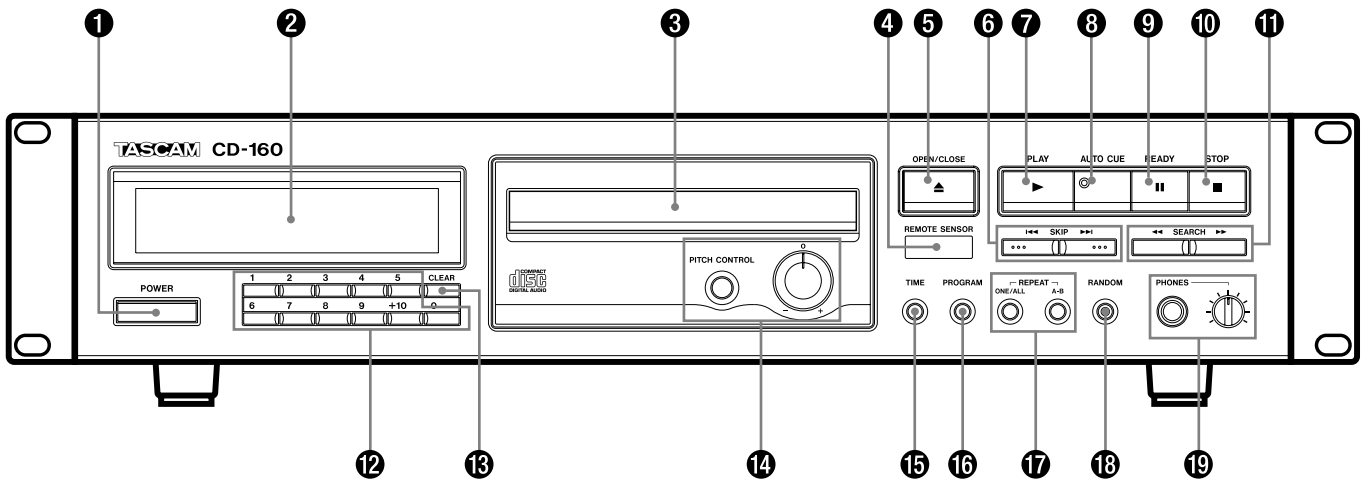

- ❶ Netzschalter (POWER)
- ❷ Multifunktions-Displayfeld
  - Ⓐ Wiedergabe-/Bereitschaftsanzeigen (▶ / ||)
  - Ⓑ INDEX-Anzeige
  - Ⓒ RANDOM-Anzeige
  - Ⓓ INTRO-Anzeige
  - Ⓔ MEMORY-Anzeige
  - Ⓕ Musikkalender-Anzeige
  - Ⓖ REPEAT (ONE/ALL /A-B)-Anzeigen
  - Ⓗ TRACK-Display
  - Ⓘ STEP-Anzeige
  - Ⓙ Zeitanzeigen (TOTAL/EACH/REMAIN)
  - Ⓚ Zeitzähleranzeige
  - Ⓛ OVER-Anzeige
- ❸ CD-Halter
- ❹ Fernbedienungs-Empfangssensor (REMOTE SENSOR)
- ❺ OPEN/CLOSE (▲)-Taste
- ❻ Sprungtasten (SKIP ◀◀ / ▶▶)
- ❼ Wiedergabetaste (PLAY ▶)
- ❽ AUTO CUE (⊙)-Taste
- ❾ Bereitschaftstaste (READY ||)
- ❿ STOP (■)-Taste
- ⓫ SEARCH (◀◀ / ▶▶)-Tasten
- ⓬ Numerische Tasten (1-9, +10, 0)
- ⓭ Löschtaste (CLEAR)
- ⓮ Geschwindigkeitsfeintaste (PITCH CONTROL) / Geschwindigkeitsfeinregler
- ⓯ Zeittaste (TIME)
- ⓰ PROGRAM-Taste
- ⓱ REPEAT (ONE/ALL, A-B)-Tasten
- ⓲ RANDOM-Taste
- ⓳ Kopfhörerpegelregler/Kopfhörerbuchse (PHONES)
- ⓴ Prüftaste (CHECK)
- ⓵ INTRO CHECK-Taste

## Grundsätzliche Bedienschritte

- 1. Den POWER-Schalter drücken.**  
Die Displayfeld-Anzeige --- blinkt.  
  - Ist keine CD eingelegt, leuchtet die Anzeige "no DISC".
  - Am Verstärker die Lautstärke absenken, um Lautsprecherschäden zu vermeiden.
- 2. Die OPEN/CLOSE (▲)-Taste betätigen.**  
Der CD-Halter wird ausgefahren, im Displayfeld erscheint die Anzeige "OPEn". Eine CD vorsichtig mit nach oben weisendem Etikett einlegen. Die CD muß in der Mitte des CD-Halters innerhalb der CD-Führung eingesetzt werden.

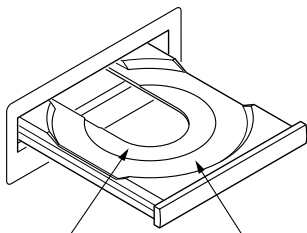

Für CD-Singles (8 cm)

Für normale CDs (12 cm)

- 3. Die OPEN/CLOSE (▲)-Taste erneut betätigen.**  
Der CD-Halter wird eingefahren. Nach wenigen Sekunden erscheint die folgende Anzeige. Der CD-Spieler ist wiedergabebereit.

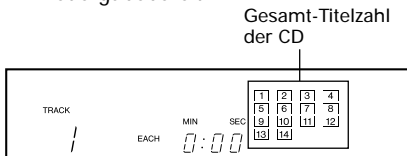

- Der Musikkalender, der bis zu 20 Titel anzeigen kann, leuchtet auf.
- 4. Die PLAY (▶)-Taste betätigen.**  
Die Wiedergabe startet beim ersten Titel, die Wiedergabeanzeige leuchtet.  
    - Falls die CD mehr als 20 Titel enthält (die Anzeige OVER blinkt) kann die Titelnr. im TRACK-Fenster überprüft werden.
    - Bei Wiedergabe blinkt im Musikkalender jeweils die Nummer des Abspiel-Titels.
    - Nach vollständiger Wiedergabe erlischt die zugehörige Titelnr. des Musikkalenders.

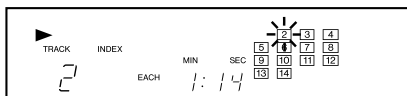

- 5. Zum Überprüfen der Spielzeit: Die TIME-Taste drücken.**

- Im Stopmodus die TIME-Taste betätigen, um die Gesamtspielzeit und die Gesamtanzahl der eingelegten CD anzuzeigen.
- Bei Wiedergabe die TIME-Taste betätigen, um die Restzeit des Abspieltitels anzuzeigen.  
Diese Anzeige erfolgt nach zweimaligem Betätigen der TIME-Taste. Die Messung bezieht sich auf den Zeitabschnitt ab Wiedergabeposition bis zum Ende der CD.

- 6. Wiedergabebereitschaft: Die II-Taste betätigen.**

Die Wiedergabe wird bei gegebener Laser-Tonabnehmerposition unterbrochen. Die Bereitschaftsanzeige blinkt. Zur Wiedergabefortsetzung die oder -Taste betätigen.

- 7. Wiedergabestop: Die STOP (■)-Taste betätigen.**  
Das Laufwerk wird gestoppt.

- 8. Entnehmen der CD: Die OPEN/CLOSE (▲)-Taste betätigen.**  
Die Wiedergabe wird gestoppt, der CD-Halter wird ausgefahren, und das Gerät schaltet auf den Anfangs-Status.

## ■ Bei ausgefahrenem CD-Halter

**Wenn die -Taste betätigt wird:**  
Der CD-Halter wird eingefahren und die Wiedergabe startet mit dem ersten Titel.

**Direktwiedergabe:**  
Betätigen Sie die dem Titel entsprechenden numerischen Tasten. Die Wiedergabe erfolgt ab diesem vorgewählten Titel.

**Beispiel 1:**  
Start bei Titel-Nr. 5: drücken.

**Beispiel 2:**  
Start bei Titel-Nr. 21:  
 drücken.

### VORSICHTSMASSNAHMEN:

- Den Halter bei Öffnen oder Schließen per Hand nicht mit Gewalt bewegen.
- Bei Nichtgebrauch den Halter stets geschlossen halten, um das Eindringen von Staub und sonstige Verschmutzungen zu verhindern.

## Zufallswiedergabe

- Auf diese Funktion kann nur im Stoppmodus geschaltet werden.
- 1. Die RANDOM-Taste drücken.**  
Die RANDOM-Anzeige leuchtet.
  - 2. Die Anzeige dreht sich im TRACK-Anzeigebereich, solange der Player die Titel mischt.**



- 3. Die Titel werden in zufällig gewählter Reihenfolge abgespielt.**

- Bei aktiviertem Zufallswiedergabemodus zum zufälligen Titelaufwurf die -Taste drücken. Mit der -Taste kann die Wiedergabe am Anfang des vorliegenden Abspieltitels neu gestartet werden.
- Ein bereits in diesem Modus aufgerufener Titel kann nicht wiederholt abgespielt werden.
- Zum Deaktivieren des Zufallswiedergabemodus erst die STOP (■)- und dann die RANDOM-Taste drücken.

## AUTO CUE-Funktion

- 1. Betätigen Sie im Stop-Modus die AUTO CUE (☉)-Taste.**  
Die AUTO CUE-Anzeige leuchtet, und die AUTO CUE-Funktion ist aktiviert.
- 2. Zur Anwahl des ersten CD-Titels betätigen Sie bitte die PLAY (▶)-Taste.**  
Der CD-Player wird automatisch am Anfang des ersten Titels der eingelegten CD positioniert und auf Bereitschaft geschaltet.
- 3. Durch erneutes Betätigen der PLAY (▶)-Taste wird die Wiedergabe gestartet.**
- 4. Um einen anderen Titel als den ersten Titel auszuwählen, betätigen Sie bitte die entsprechenden Taste oder Tastenkombination des numerischen Tastenfeldes am CD-Player oder auf der Fernbedienung.**  
Der CD-Player wird automatisch am Anfang des gewünschten Titels positioniert und auf Bereitschaft geschaltet.
- 5. Durch Betätigen der PLAY (▶)-Taste wird die Wiedergabe des ausgewählten Titels gestartet.**
- 6. Durch Betätigen einer der beiden SKIP-Tasten (/ ) bei aktivierter AUTO CUE-Funktion wird der CD-Player im Bereitschaftsmodus am Anfang des neu ausgewählten Titels positioniert.**

7. Betätigen Sie die PLAY (▶)-Taste, um die Wiedergabe des neu ausgewählten Titels zu starten.

### Veränderliche Geschwindigkeit

Betätigen Sie im STOP-Modus die PITCH CONTROL-Taste.

- Schnelle sowie drastische Veränderungen der Geschwindigkeit während der Wiedergabe kann zu Qualitätsbeeinträchtigungen des Klanges führen.
- Die PITCH CONTROL-Taste kann nur im STOP-Modus betätigt werden.
- Während Sie die Pitch-Control-Funktion nutzen, wird am DIGITAL OUT kein Signal ausgegeben.

1. **Betätigen Sie die PITCH CONTROL-Taste.**  
Die PITCH CONTROL-Taste leuchtet.
2. **Drehen Sie den PITCH CONTROL-Regler nach links oder nach rechts, um die Geschwindigkeit wunschgemäß zu verändern.**
3. **Durch Rechtsdrehung wird die Wiedergabegeschwindigkeit in einem Bereich von 0 ~ +7% erhöht.**
4. **Durch Linksdrehung wird die Wiedergabegeschwindigkeit in einem Bereich von 0 ~ -5% verringert.**

### Anspielsuchlauf

Für einen schnellen Inhaltsüberblick werden jeweils die ersten 10 Sekunden jedes Titels angespielt.

- Bei Stop oder normaler Wiedergabe kann auf diese Funktion geschaltet werden.

1. **Die INTRO CHECK-Taste drücken.**
  2. **Die PLAY (▶)-Taste betätigen.**  
Die INTRO-Anzeige leuchtet auf.
  3. **Zur Löschung der Anspielfunktion nochmals die INTRO CHECK-Taste drücken.**
- Die Anspielfunktion ist auch in Verbindung mit der RANDOM- und REPEAT ONE/ALL-Funktion einsetzbar. Diese Funktion muß mit der STOP (■)-Taste gelöscht werden.
  - Die Anspielfunktion ist auch für programmierte Titel einsetzbar.
  - Soll die Anspielfunktion bei der Ausführung deaktiviert werden, die STOP (■)-Taste zweimal drücken.

### Programm-Wiedergabe

- Programmeingabe ist nur bei Stopbetriebsart möglich.
- Diese Funktion erlaubt die Wiedergabe von in beliebiger Reihenfolge programmierten Titeln (max. 32).
- Wenn bereits 20 Titel eingegeben wurden, entfällt die Musikkalender-Anzeige für alle zusätzlich eingegebenen Titel.

### ■ Programmierung gewünschter Titel

#### Beispiel:

Bei Stopbetrieb die programmierte Titelfolge 7 → 4 → 15 → 10 eingeben.

1. **Die STOP (■)-Taste betätigen.**
2. **Die PROGRAM-Taste betätigen.**  
Das Gerät schaltet auf den Programmiermodus. Die MEMORY-Anzeige leuchtet.  
Die Titelnummer (TRACK) und Programmfolgennummer (STEP) blinken.

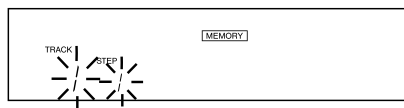

3. **Die numerischen Tasten in der folgenden Reihenfolge drücken:**



Diese Eingabe wird automatisch abgespeichert.

- Die numerische Taste "7" am Gerät oder auf der Fernbedienung drücken. Im Musikkalender leuchtet die Anzeige "7" und die TRACK-Nummer "7" sowie die STEP-Nummer "2" blinken.

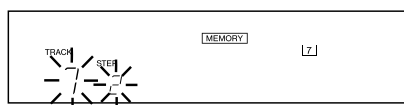

- Bei Betätigen der Taste "+10" leuchtet die TRACK-Nummer "1-" und die STEP-Nummer "3" blinkt.  
Wird "5" gedrückt, leuchtet die Anzeige "15" im Musikkalender und die TRACK-Nummer "15" sowie die STEP-Nummer "4" blinken.
- Ein Titel kann mehrfach zur Wiedergabe programmiert werden.
- Zur Programmierung im Stopmodus Titel mit den Tasten ◀◀/▶▶ anwählen (die Titelnummer blinkt). Zur Abspeicherung die PROGRAM-Taste drücken.

4. **Die PLAY (▶)-Taste drücken.**

- Die programmierte Wiedergabe startet beim ersten Programmtitel.
- Die Wiedergabe wird nach vollständigem Abspielen des letzten programmierten Titels gestoppt.
- Die Programmspeicherung wird auch nach komplettem Abspielen aller programmierten Titel oder nach Abschaltung der programmierten Wiedergabe mit der STOP (■)-Taste beibehalten.
- Um den Programmiermodus zu verlassen, im Stoppmodus die PROGRAM-Taste drücken.

### ■ Überprüfen des Programm-inhalts

Mit der CHECK-Taste der Fernbedienung kann der Programmierungsinhalt auf einfache Weise überprüft werden.

1. **Die STOP (■)-Taste betätigen.**
2. **Die CHECK-Taste betätigen.**  
Bei jedem Antippen der CHECK-Taste werden TRACK- und STEP-Nummer entsprechend der abgespeicherten Reihenfolge angezeigt.

### ■ Löschung von programmierten Titeln

1. **Die STOP (■)-Taste betätigen.**
  2. **Zum Löschen des Programmspeichers die CLEAR-Taste für mindestens 2 Sekunden gedrückt halten.**
- Die OPEN/CLOSE (▲)-Taste einmal drücken. Hiermit werden die gespeicherten Programmtitel gelöscht.
  - Die gespeicherten Programmtitel werden auch bei Abschaltung des CD-Spielers gelöscht.

### ■ Programmänderungen

Nach vollständiger Programmierung können nicht mehr gewünschte Titel wie folgt gelöscht oder neue Titel angefügt werden.

#### ■ Auswechseln eines Titels

1. **Erst die STOP (■)- und dann die CHECK-Taste drücken, um die gewünschte STEP-Nummernanzeige aufzurufen.**
2. **Mit den numerischen Tasten die neue Titelnummer eingeben, die anstelle der vorherigen Titelnummer abgespeichert werden soll.**

#### ■ Anfügen eines Titels

1. **Die STOP (■)-Taste betätigen.**
2. **Die CHECK-Taste drücken, bis die Anzeige der letzten STEP-Nummer leuchtet.**



### 3. Zur Anfügung neuer Programmtitel die Titelnummer mit den numerischen Tasten eingeben.

- Der Titel wird dem zuvor angezeigten Programm-Titel angefügt.

#### ■ Löschen eines Titels

##### 1. Erst die STOP (■)- und dann die CHECK-Taste drücken, um die gewünschte STEP-Nummernanzeige aufzurufen.

##### 2. Die CLEAR-Taste betätigen.

- Die Titelnummernanzeige erlischt und der nächste Titel wird um eine Stelle vorgesetzt.
- Zur Löschung weiterer Titel diese Schritte wiederholt durchführen.

## Wiederholungsfunktion

Alle Titel, ein einzelner Titel oder ein Titelabschnitt (A-B) können wiederholt abgespielt werden. Die Wiederholung ist auch bei programmierter oder Zufalls-Wiedergabe möglich.

- Zur Wiedergabewiederholung im Zufallswiedergabemodus die REPEAT ONE/ALL- und RANDOM-Tasten drücken (die Anzeigen REPEAT/ALL und RANDOM leuchten). Die Titel werden wiederholt per Zufallsauswahl abgespielt.
- Zur Wiedergabewiederholung der programmierten Titel die REPEAT ONE/ALL- und PROGRAM-Tasten drücken (die Anzeigen REPEAT/ALL und MEMORY leuchten). Alle programmierten Titel werden wiederholt abgespielt.

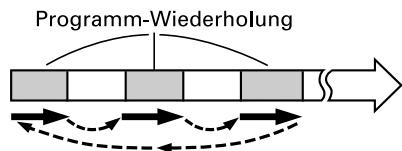

- Zur Deaktivierung des Wiederholmodus (und anschließender normaler Wiedergabe) die ONE/ALL-Taste wiederholt drücken, bis die zugehörige Wiederholungsanzeige REPEAT erlischt.
- Zum Wiedergabestopp die STOP (■)-Taste drücken.

#### ■ Gesamtwiederholung (Alle Titel)

1. Die REPEAT-Taste ONE/ALL betätigen. Die REPEAT- und ALL-Anzeige leuchten.
2. Die PLAY (▶)-Taste betätigen. Die Wiedergabe startet. Bei Erreichen des CD-Endes wird zum Anfang der CD geschaltet und die gesamte CD erneut abgespielt.

#### ■ Titelwiederholung (Einzelwiederholung)

##### 1. Die REPEAT-Taste ONE/ALL zweimal betätigen.

Die REPEAT und ONE-Anzeige leuchten.

##### 2. Den gewünschten Titel mit den numerischen Tasten anwählen.

Der vorbestimmte Titel wird abgespielt. Bei Erreichen des Titelfendes wird zum Beginn dieses Titels und erneut auf Wiedergabe geschaltet. Auf diese Weise kann der vorbestimmte Titel beliebig oft wiederholt werden.

- Diese Funktion arbeitet nicht in Verbindung mit der Zufallswiedergabe.

#### ■ Abschnittswiederholung (A-B-Abschnitt)

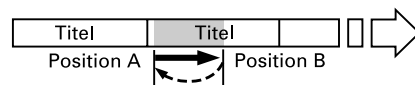

##### 1. Zum Wiedergabestart die PLAY (▶)-Taste drücken.

##### 2. Die Position, an der die Abschnittswiederholung starten soll, durch Betätigen der A-B-Taste kennzeichnen (Position A).

Die REPEAT- und A-Anzeigen leuchten.

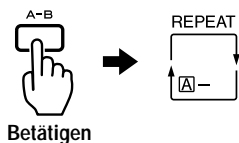

##### 3. Am vorgesehenen Endpunkt (B) der Wiederholung nochmals die Taste A-B drücken. Die Anzeigen A-B und REPEAT leuchten.

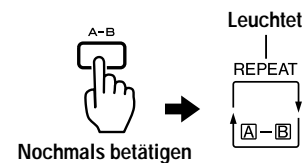

- Der vorbestimmte Abschnitt (A-B) wird wiederholt abgespielt.
- Zur Deaktivierung des Wiederholmodus (und anschließender normaler Wiedergabe) die A-B-Taste drücken.
- Wird bei programmierter Wiedergabe ein Wiederholabschnitt (A-B) bestimmt, werden die zugehörigen A-B-Abschnittsdaten gelöscht, sobald mit Taste ◀◀/▶▶ ein anderer Titel angewählt wird.
- Diese Funktion arbeitet nicht in Verbindung mit dem Anspiel-Suchlauf oder der Zufallswiedergabe.

## Titelsuchlauf

#### ■ Titelsuchlauf mit den ◀◀/▶▶-Tasten (SKIP)

Titelanfänge können mit Hilfe der ◀◀/▶▶-Tasten bei Wiedergabe oder Bereitschaft auf einfache Weise angewählt werden. Diese Funktion wird im TRACK-Display angezeigt.

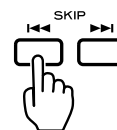

#### ■ Zum Überspringen zum nächsten Titel die ▶▶-Taste betätigen.

Bei jedem Betätigen der ▶▶-Taste wird der Laserabtaster zum Anfang des nachfolgenden Titels gesetzt. Diese Funktion ist bis zum Erreichen des letzten Titels verfügbar. Wird die ▶▶-Taste nach Erreichen des letzten Titels betätigt, erfolgt die Weitersetzung des Laserabtasters nicht.

#### ■ Zum Überspringen zum vorhergehenden Titel die ◀◀-Taste betätigen.

Bei jedem Betätigen der Taste ◀◀ wird der Laserabtaster zum Anfang des vorhergehenden Titels gesetzt. (Wird die ◀◀-Taste während einer Titelwiedergabe betätigt, wird der Laserabtaster zum Anfang dieses Titels zurückgesetzt. Daher diese Taste zweimal drücken, um zum vorhergehenden Titel zurückzuspringen.) Auf diese Weise kann der Laserabtaster bis zum Beginn des ersten Titels versetzt werden.

#### ■ Titelsuchlauf mit den ◀◀/▶▶-Tasten (SEARCH)

Bei Wiedergabe zur Auslösung des schnellen Vorlaufs die ▶▶-Taste, zur Auslösung des schnellen Rücklaufs die ◀◀-Taste betätigen.

Bei diesem Suchlauf erfolgt Tonwiedergabe bei reduzierter Lautstärke. Sobald die gewünschte Position gefunden wurde, die Taste loslassen.

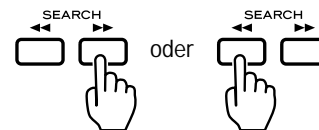

## Betrieb mit der Fernbedienung

### Zeitmessung

Die Zeitmessungsfunktionen liegen wie folgt vor:



Stopmodus bei der normalen Wiedergabe:

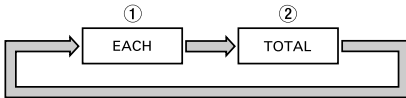

#### ① Laufzeitanzeige (EACH)

Nach dem Einfahren der belegten CD-Leuchte leuchtet die EACH-Anzeige und der Player schaltet auf Bereitschaft.

#### ② CD-Gesamtspielzeit (TOTAL)

Im Stopmodus die Taste TIME betätigen, um die Gesamtspielzeit und die Gesamtanzahl der eingelegten CD anzuzeigen.

Bei normaler Wiedergabe:

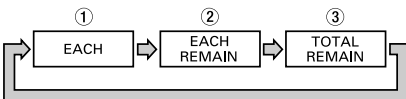

#### ① Laufzeitanzeige (EACH)

Hierauf wird die Laufzeit des Abspieltitels in Minuten und Sekunden angezeigt.

#### ② Restzeitanzeige (EACH REMAIN)

Die Taste TIME drücken, um die Zeitanzeige EACH REMAIN aufzurufen. Hierauf kann die Restzeit des Abspieltitels überprüft werden.

#### ③ Gesamtrestzeitanzeige (TOTAL REMAIN)

Die Taste TIME drücken, um die Zeitanzeige TOTAL REMAIN aufzurufen. Hierauf kann die Restzeit aller noch abzuspielenden Titel bis CD-Ende überprüft werden.

- Erscheint nach dreimaligem Antippen der TIME-Taste. Die Messung gibt die Laufzeit an.
- Bei der programmierten oder Zufallswiedergabe kann die TOTAL REMAIN-Anzeige ggf. nicht erscheinen. Die Zeitanzeige erscheint nicht, wenn bei programmierter Wiedergabe im Stopmodus die TIME-Taste gedrückt wird.

### ■ Fernbedienungseinheit

Die mitgelieferte Fernbedienungseinheit ermöglicht die Bedienung des CD-Spielers bequem vom Sitzplatz aus.

Die Fernbedienung auf den Fernbedienungs-Empfangssensor am CD-Spieler richten.

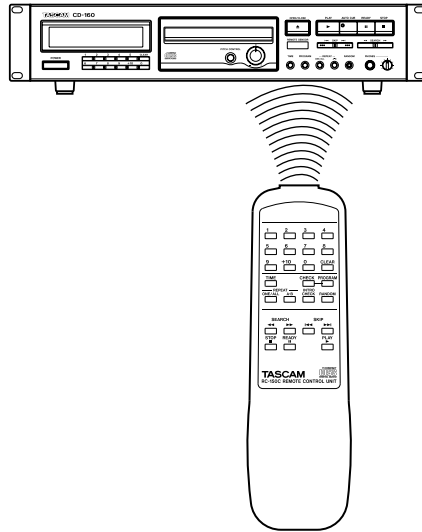

- Innerhalb des zulässigen Entfernungsbereichs kann der Signalempfang durch zwischen Fernbedienung und Empfangssensor befindliche Gegenstände behindert werden.
- Bei Fernbedienbetrieb kann der CD-Spieler Fehlfunktionen zeigen, wenn er in der Nähe eines Infrarotstrahlen ausstrahlenden Geräts betrieben wird oder wenn im gleichen Raum Infrarot-Fernbedienungen anderer Geräte verwendet werden. Umgekehrt kann die Fernbedienung dieses CD-Spielers Fehlfunktionen bei anderen mit Infrarotsignalen zu bedienenden Geräten verursachen.

### ■ Einlegen der Batterien

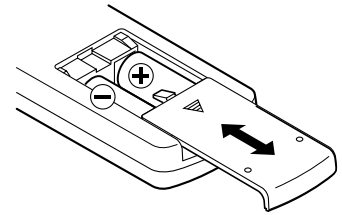

1. Die Batteriefach-Abdeckung entfernen.
2. Zwei Batterien "AA"(R6, SUM-3) unter Beachtung der Polarität (+ / -) einlegen.
3. Die Abdeckung wieder anbringen.

#### Batteriewechsel

Sollte es erforderlich werden, den Abstand zwischen Gerät und Fernbedienung zur Funktionsauslösung zu verringern, wird ein Batteriewechsel notwendig. Stets zwei neue Batterien einlegen.

#### Batterie-Vorsichtsmaßnahmen

- Die Batterien unter Beachtung der korrekten Polarität (+ und -) einlegen.
- Stets zwei Batterien des gleichen Typs verwenden, niemals eine gebrauchte und eine frische Batterie zusammen verwenden.
- Sowohl Einweg- als auch wiederaufladbare Batterien können verwendet werden. Die Sicherheitshinweise auf den Batterien beachten.
- Bei längerem Nichtgebrauch (über einen Monat) sollten die Batterien entnommen werden, um ein Auslaufen im Batteriefach zu verhindern. Ausgelaufene Batterien entnehmen und nach Säubern des Batteriefachs gegen frische auswechseln.
- Batterien nicht erhitzen, zerlegen oder verbrennen.

## Technische Daten

### CD-PLAYER

**Disc:** CD mit 8 oder 12 cm Durchmesser, CD-R, CD-RW

**Audiokanäle:** 2

**Quantisierung:** 16 Bit linear

**Samplingfrequenz:** 44,1 kHz

**Analoger Ausgang (Cinch)**

**Nominal-Ausgangspegel:** -10 dBV (0,3 V) (Impedanz >47 kOhm, unsymmetrisch)

**Max. Ausgangspegel:** +6 dBV (2,0 V)

**Ausgangsimpedanz:** 1 kOhm

**Kopfhörerausgang (Standard-Stereo-Klinkenstecker):** Max. Ausgangsleistung 110 mV (Impedanz 32 Ohm)

**Frequenzgang:** 20 Hz — 20 kHz  $\pm$ 1,5 dB

**Signal/Rausch-Abstand:** > 90 dB (1 kHz)

**Klirrfaktor:** < 0,01 % (1 kHz)

**Kanaltrennung:** > 85 dB (1 kHz)

**Tonhöhe (Pitch Control):** -5 ~ +7 %

**Auto-Cue-Pegel:** -60 dB

### ALLGEMEIN

**Spannungsversorgung:**

120 V Wechselspannung, 60 Hz (USA/Kanada-Modell)

230 V Wechselspannung, 50 Hz (Großbritannien/Europa-Modell)

240 V Wechselspannung, 50 Hz (Australien-Modell)

**Leistungsaufnahme:** 12 Watt (Netz)

**Abmessungen (B x H x T):**

482 x 104 x 304 mm

**Netto-Gewicht:** 4,4 kg

**Mitgeliefertes Zubehör:**

Drahtlose Fernbedienung (RC-150C), Batterie (SUM-3, "AA", "R6") x 2, Einbauschrauben-Garnitur

- Technische Änderungen vorbehalten.
- Die Abbildungen können leicht vom hergestellten Modell abweichen.

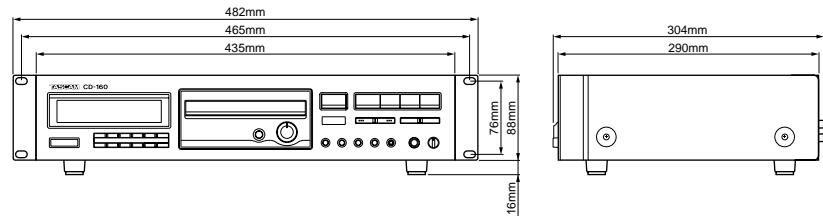

## Störungssuche

Die Störungssuche bei einem CD-Spieler entspricht der für andere elektrische und elektronische Geräte. Überprüfen Sie zunächst stets die naheliegendsten Ursachen. Im folgenden sind einige Beispiele angeführt.

Störung	Naheliegende Ursache	Beseitigung
Nach Betätigen der POWER-Taste wird das Gerät nicht eingeschaltet.	Netzkabel ist nicht korrekt angebracht.	Korrekt anschließen.
Keine Wiedergabe von der eingelegten CD.	Die CD wurde mit der Etikettseite nach unten weisend eingelegt.	Korrekt einlegen.
	Verschmutzte CD.	Die Abspielseite der CD reinigen.
Kein Tonausgang.	Unkorrekter Anschluß am Stereosystem.	Die Anschlüsse überprüfen.
Nur die Wiedergabe eines einzelnen Titels ist möglich.	Die ONE/ALL-Taste wurde betätigt.	Die Taste nochmals betätigen.
Keine Programm-Wiedergabe.	Die PROGRAM-Taste wurde nicht betätigt.	Die Taste betätigen, so daß die Anzeige "MEMORY" erscheint.
Spurfolgefehler.	Der Spieler war Vibrationen oder Erschütterungen ausgesetzt.	Den Aufstellort des Spielers wechseln.
	Verschmutzte CD.	Die Abspielseite der CD reinigen.
Brummstörung.	Die Verbindungskabel sind unkorrekt angebracht.	Den Anschluß korrigieren.
Störgeräusche bei einem nahe aufgestellten Tuner.	Der Spieler ist in zu geringem Abstand zum Tuner aufgestellt.	Für ausreichenden Abstand sorgen oder den Spieler abschalten.
Kein Fernbedienbetrieb möglich.	Der Spieler ist nicht eingeschaltet.	Die POWER-Taste betätigen.
	Keine Batterien im Batteriefach der Fernbedienung.	Batterien einlegen.
Kein Signal am Digitalausgang.	Pich-Control wird verwendet.	Drücken Sie PITCH CONTROL um die Funktion auszuschalten.

### Zur Beachtung:

Da dieses Gerät mit Mikrocomputer-Technologie arbeitet, kann es auf Grund von externen Interferenzstörungen zu Fehlfunktionen kommen. In einem solchen Fall nochmals abschalten, wieder einschalten und erneut die erforderlichen Bedienschritte vornehmen.

## Prima dell'uso

### Leggere questo manuale prima di procedere all'uso

- Scegliere con cura il luogo in cui installare l'apparecchio. Evitare di esporlo alla diretta luce del sole o ad una sorgente di calore. Evitare inoltre luoghi soggetti a vibrazioni o ad eccessive accumulazioni di polvere, calore, freddo od umidità. Tenere inoltre l'apparecchio lontano da sorgenti di disturbi quali trasformatori o motori.
- Non aprire la cassa dell'apparecchio. Ciò potrebbe danneggiarne la circuizione o causare scariche elettriche. Se un qualche oggetto estraneo dovesse essere entrato nell'apparecchio stesso, rivolgersi al rivenditore.
- Accertarsi di non maneggiare i CD con le dita sporche. Non inserire mai un CD con la superficie crepata.
- Per staccare la spina dalla presa di rete, agire direttamente sulla spina stessa, evitando di tirare il cavo.
- Per mantenere pulito il pickup laser evitare di toccarlo, e non dimenticare di chiudere sempre il piatto del CD.
- Evitare di pulire l'apparecchio con solventi chimici poiché ciò potrebbe danneggiare la rifinitura esterna. Fare semplicemente uso di un panno pulito ed asciutto.
- Tenere questo manuale in un luogo di facile accesso, per ogni eventuale futuro riferimento.

### Come tenere i CD

Questo apparecchio è stato studiato particolarmente per la riproduzione di CD con il marchio . Nessun altro tipo di CD può essere riprodotto.

- Porre il CD sul piatto sempre con l'etichetta rivolta verso l'alto (i CD sono registrati solamente su di un lato).
- Per togliere il CD dal suo contenitore, premere sul centro della scatola e sollevare il disco verso l'alto, tenendolo con cura sui lati.

Modo corretto di togliere il CD

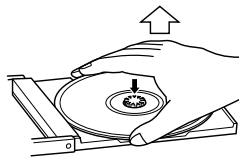

Modo corretto di tenere il CD

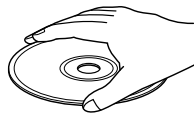

- Impronte digitali e polvere devono essere accuratamente tolte dal lato registrato del disco con un panno morbido.

Pulire in senso radiale

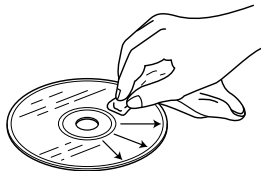

- Non fare mai uso di prodotti chimici quali spray per dischi, spruzzatori o fluidi antistatici, benzina o altri solventi per pulire i CD. Questi prodotti chimici possono danneggiare in modo irreparabile la superficie di plastica del CD.
- I CD, dopo l'uso, devono essere riposti nella propria scatola, allo scopo di evitare possibili scalfitture che potrebbero causare lo "scivolamento" del raggio laser di lettura.
- Evitare di esporre i CD alla diretta luce del sole, all'umidità o ad alte temperature per periodi prolungati. Una lunga esposizione ad alte temperature può far ondulare i CD.
- Non incollare carta e non scrivere con penne a sfera o simili oggetti appuntiti sulla superficie del CD dal lato dell'etichetta.

### Attenzione alla condensazione

Quando l'apparecchio (o i dischi compatti) viene trasferito da un luogo freddo in uno caldo, o viene usato dopo una brusca variazione di temperatura, c'è il pericolo di condensazione. Il vapore acqueo in sospensione nell'aria può condensarsi sul meccanismo o sul pickup laser. Se delle gocce d'acqua si formano su queste parti un ascolto corretto diventa impossibile perchè il pickup laser non può leggere perfettamente l'informazione dal disco. Per far fronte a questo problema, se si usa l'apparecchio in condizioni ove sia possibile il verificarsi della condensazione, sarà opportuno attendere, prima di utilizzare l'apparecchio, per una o due ore, dopo aver inserito nella presa di corrente il cavo di alimentazione, per permettergli di stabilizzarsi alla temperatura dell'ambiente.

## Collegamenti

Prima di eseguire i collegamenti, accertarsi di leggere con attenzione il manuale di istruzioni dell'amplificatore stereo e disattivare l'alimentazione dell'amplificatore stereo e del lettore.

### Precauzioni:

Se il lettore per CD interferisce con la radio, il televisore, o altri apparecchi elettrici, porre i rispettivi apparecchi ad una distanza sufficiente ad evitare le interferenze.

### ■ Collegamento ad un amplificatore stereo

#### Terminali di uscita di linea (LINE OUT)

- Collegare i terminali LINE OUT/DIGITAL OUT ai terminali CD o AUX dell'amplificatore stereo, per mezzo di un cavo con spina del tipo RCA.
- Far combaciare correttamente i colori delle spine e delle relative prese dei componenti: bianco a bianco (L, canale sinistro) e rosso a rosso (R, canale destro).
- Le spine devono essere inserite saldamente e ben a fondo.

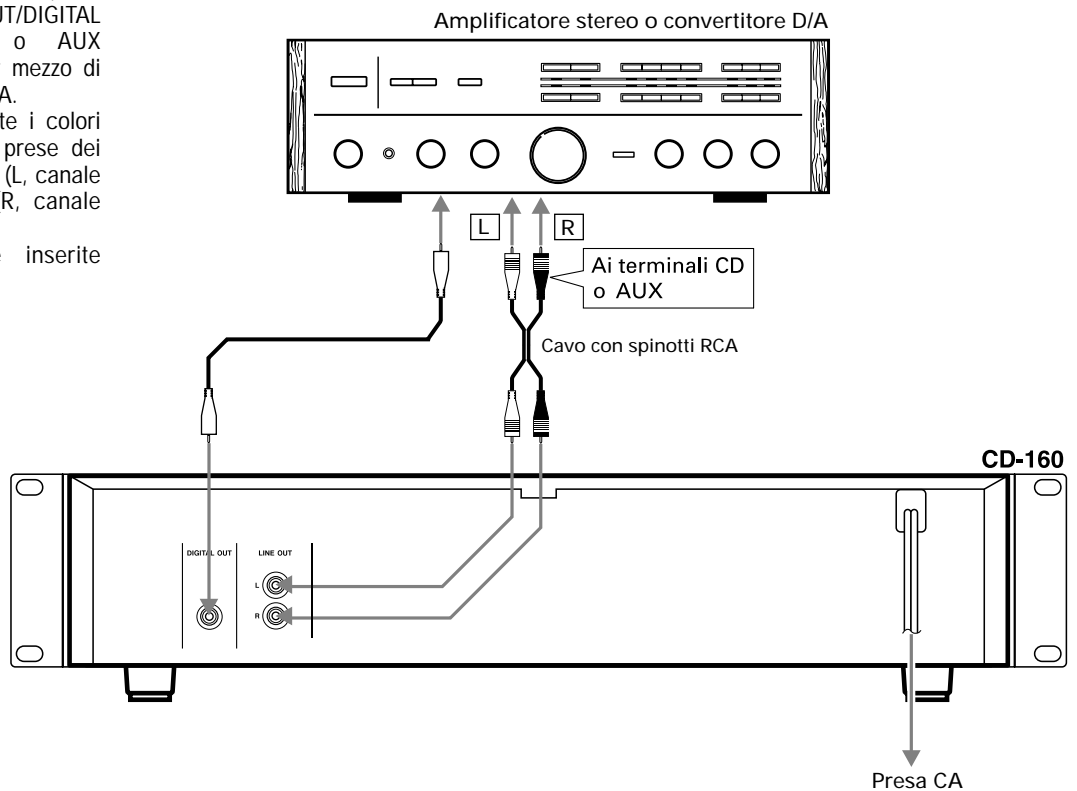

### ■ Cuffie

Per l'uso della cuffia, collegare la spina alla presa PHONES.

- Regolare il livello del segnale emesso dalla presa della cuffia.

### ■ Cavo di alimentazione

Il cavo di alimentazione deve essere collegato ad una presa di corrente alternata che fornisca corrente della tensione prevista per l'apparecchio.

- Per l'inserimento o il distacco della spina del cavo di corrente dalla presa di rete, agire sempre sulla spina stessa e mai direttamente sul cavo.

## Installazione su rack

Installare questa piastra servendosi del kit di viti per l'installazione fornito come mostrato nell'illustrazione.

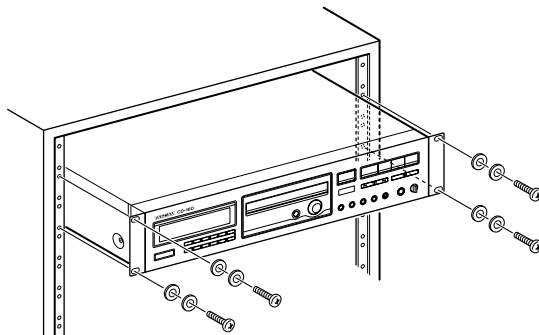

# Nome dei comandi

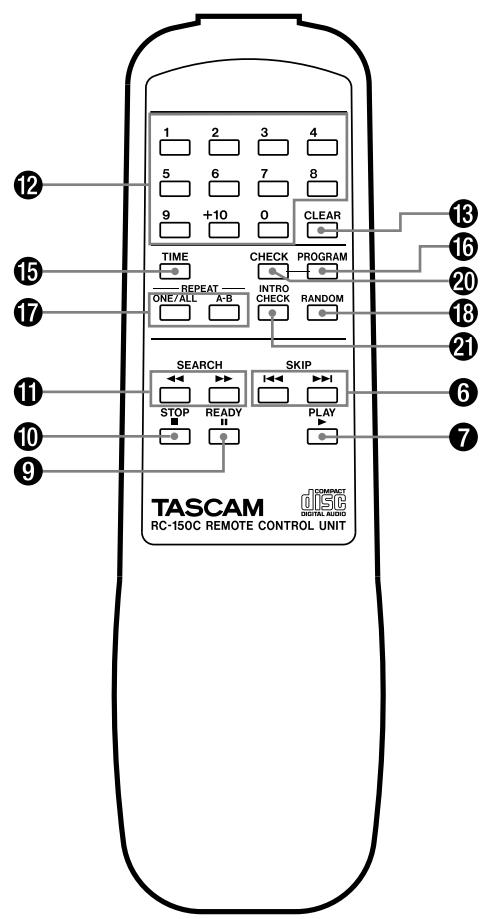
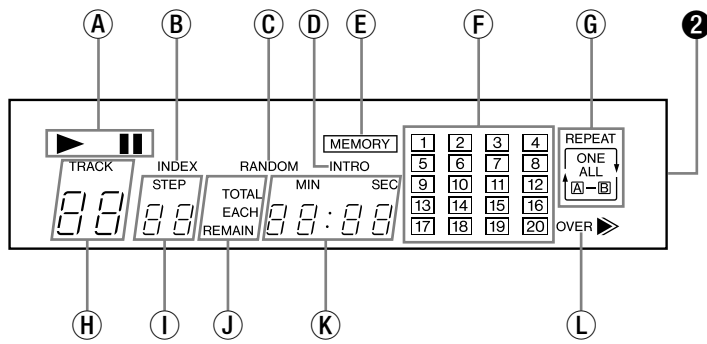
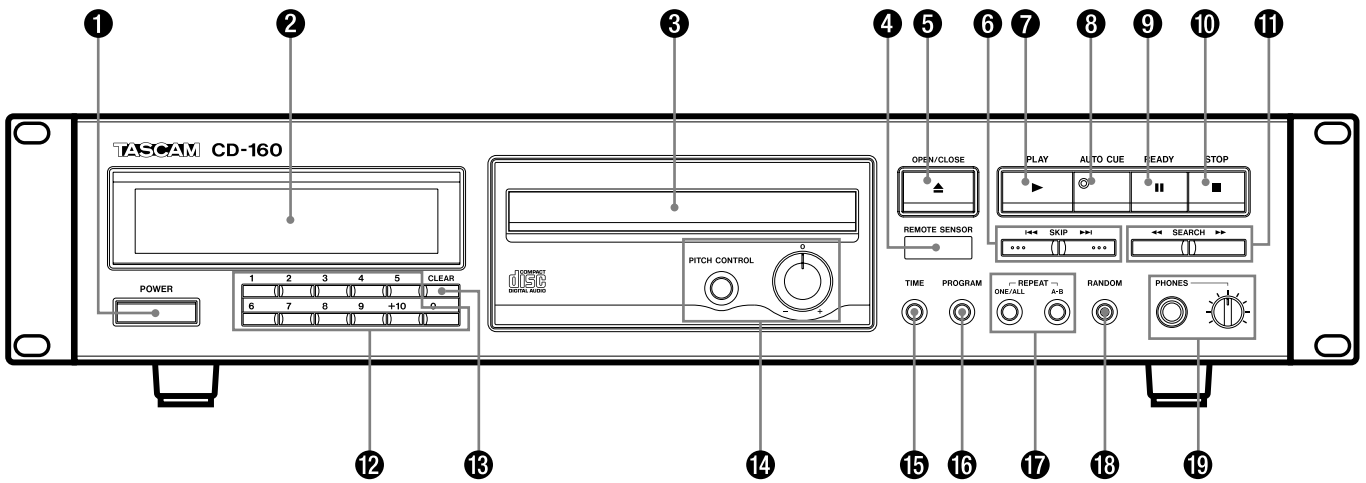

- ❶ Interruttore alimentazione (POWER)
- ❷ Display di visualizzazione multifunzione
  - A) Indicatori di ► (riproduzione) / || (attesa)
  - B) Indicatore INDEX
  - C) Indicatore RANDOM
  - D) Indicatore INTRO
  - E) Indicatore MEMORY
  - F) Visualizzazione della tavola musicale
  - G) Indicatori REPEAT (ONE/ALL/A-B)
  - H) Indicatore TRACK (pista)
  - I) Indicatore STEP
  - J) Indicatori TOTAL/EACH/REMAIN
  - K) Indicazione del tempo
  - L) Indicatore OVER
- ❸ Piatto CD
- ❹ Sensore telecomando (REMOTE SENSOR)
- ❺ Tasto OPEN/CLOSE (▲)
- ❻ Tasti SKIP (◀◀ / ▶▶)
- ❼ Tasto di riproduzione (PLAY ►)
- ❽ Tasto AUTO CUE (⊙)
- ❾ Tasto di attesa (READY ||)
- ❿ Tasto STOP (■)
- ⓫ Tasti SEARCH (◀◀ / ▶▶)
- ⓬ Tasti numerici (1-9, +10, 0)
- ⓭ Tasto di cancellazione (CLEAR)
- ⓮ Tasto di comando dell'altezza (PITCH CONTROL) / Manopola di comando dell'altezza
- ⓯ Tasto di indicazione del tempo (TIME)
- ⓰ Tasto PROGRAM
- ⓱ Tasti REPEAT (ONE/ALL, A-B)
- ⓲ Tasto RANDOM
- ⓳ Manopola di comando del livello della cuffia / Presa PHONES
- ⓴ Tasto di verifica (CHECK)
- ⓵ Tasto INTRO CHECK

# Operazioni

## Funzionamento di base

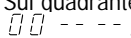
1. **Portare l'interruttore POWER su ON.**  
Sul quadrante lampeggia l'indicazione .
  - Se non vi sono dischi nell'apparecchio l'indicazione "no DISC" ("nessun disco") si illumina.
  - Ricordarsi di abbassare il volume dell'amplificatore per proteggere gli altoparlanti da possibili danni.
2. **Premere il tasto OPEN/CLOSE (▲).**  
Il piatto portadischi fuoriesce e sul quadrante compare l'indicazione "OPEN". Appoggiare dolcemente il disco sul piatto portadischi con il lato etichettato rivolto verso l'alto. Il disco deve essere inserito nelle guide al centro del piatto.

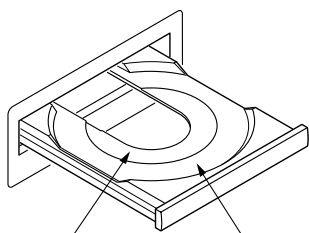

Per CD singoli da 8 cm

Per CD da 12 cm

3. **Premere nuovamente il tasto OPEN/CLOSE (▲).**  
Il piatto del CD si chiude.  
Alcuni secondi più tardi, le informazioni seguenti vengono visualizzate ed il lettore si porta nel modo di attesa.

Numero totale di brani sul CD

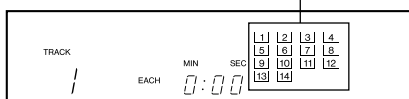

- Si illumina poi la lista dei brani del disco, che visualizza i brani presenti sul disco sino ad un massimo di 20.
4. **Premere il tasto PLAY (▶).**  
La riproduzione del CD inizia dal primo brano e l'indicatore ▶ (riproduzione) si illumina.
  - Se sul disco sono presenti oltre 20 brani (OVER lampeggia), il numero totale dei brani contenuti può essere verificato leggendo la cifra che si trova sotto la voce TRACK.
  - Durante la riproduzione, il numero del brano al momento riprodotto lampeggia sulla tavola musicale.
  - Dopo che ciascun brano è stato riprodotto, il numero di brano corrispondente scompare dalla tavola musicale.

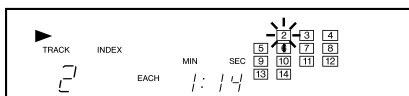

5. **Per verificare la durata della riproduzione:**

**Premere il tasto TIME.**

- Per visualizzare la durata totale di riproduzione del disco ed il numero totale di brani presenti sul disco stesso, premere il tasto TIME in modalità di arresto.
- Per visualizzare il tempo rimanente del singolo brano in corso di lettura, premere il tasto TIME durante la riproduzione. Il tempo totale rimanente viene visualizzato quando il tasto TIME viene premuto due volta. La visualizzazione del tempo è quella del tempo di riproduzione totale rimanente dalla posizione corrente fino alla fine del CD.

6. **Per interrompere temporaneamente la riproduzione (modalità di attesa):**

**Premere il tasto II.** La riproduzione si interrompe sulla posizione in cui il pickup si trova in quel momento e l'indicazione II si mette a lampeggiare. Per riprendere la riproduzione dalla stessa posizione premere il tasto ▶ o II.

7. **Per interrompere la riproduzione:**

**Premere il tasto STOP (■).**

Il lettore entra nel modo di arresto.

8. **Per estrarre il CD:**

**Premere il tasto OPEN/CLOSE (▲).**

La riproduzione si interrompe ed il piatto del CD fuoriesce e tutte le funzioni vengono inizializzate.

## ■ Anche se il piatto del CD è aperto...

**Quando il tasto ▶ viene premuto:**

Il piatto del CD si chiude e la riproduzione inizia dal primo brano.

**Riproduzione ad accesso diretto:**

Agire sul tasto numerico corrispondente al brano desiderato. Il lettore inizia la riproduzione direttamente dal brano specificato.

### Esempio 1:

Per iniziare la riproduzione dal brano numero 5:  
Premere .

### Esempio 2:

Per iniziare la riproduzione dal brano numero 21:  
Premere   .

### PRECAUZIONI:

- Non forzare il piatto con le mani durante le operazioni di apertura e chiusura.
- Non lasciare il piatto del CD aperto quando il lettore non viene utilizzato per prevenire l'ingresso di polvere e sporco all'interno del meccanismo.

## Riproduzione alternata

- Questa funzione può essere utilizzata solo a partire dal lettore in modalità di arresto.

1. **Premere il tasto RANDOM.**

L'indicatore RANDOM si illumina sul display.

2. **Mentre il lettore provvede alla riproduzione in ordine casuale, sul quadrante sotto la voce TRACK compare, in rotazione, l'indicazione " R R ".**



3. **I brani vengono scelti e riprodotti in ordine casuale.**

- Per selezionare un brano a caso premere il tasto ▶▶ con la funzione di riproduzione casuale attivata. Per ripetere dall'inizio la riproduzione del brano in corso di ascolto premere il tasto I◀◀.
- Una volta riprodotto in questa modalità, un brano non può più essere riprodotto.
- Per disattivare la funzione di riproduzione casuale mentre sta operando, premere prima il tasto STOP (■) e poi il tasto RANDOM.

## Auto Cue

1. **Partendo dal modo Stop, premere il tasto AUTO CUE (⊙).**

L'indicatore AUTO CUE si accenderà per segnalare che la funzione è attiva.

2. **Per contrassegnare il primo brano sul disco, premere il tasto PLAY (▶).**

Il Lettore potrà così localizzare automaticamente l'inizio del primo brano e disporsi in attesa.

3. **Premere di nuovo il tasto PLAY (▶) per iniziare la riproduzione.**

4. **Per scegliere un brano diverso dal primo, impostare il suo numero usando i tasti numerici sull'apparecchio o sul telecomando.**

Il Lettore potrà così localizzare automaticamente l'inizio del brano scelto e disporsi in attesa.

5. **Premere il tasto PLAY (▶) per iniziare la riproduzione del brano scelto.**

6. **Quando si preme il tasto SKIP (I◀◀/▶▶I) mentre è attiva la funzione AUTO CUE, il Lettore salterà automaticamente all'inizio del nuovo brano scelto e passerà in attesa.**

7. **Premere il tasto PLAY (▶) per iniziare la riproduzione del nuovo brano scelto.**

## Controllo fine della velocità

Partendo dal modo Stop, premere il tasto PITCH CONTROL.

- Variare la velocità rapidamente durante l'ascolto può causare problemi di rumore.
  - Si prega di tener presente che il tasto PITCH CONTROL è attivo soltanto quando l'apparecchio si trova nella posizione di Stop.
  - Quando si usa la funzione Pitch Control l'uscita digitale non È attiva.
1. **Premere il tasto PITCH CONTROL.**  
Il tasto PITCH CONTROL si accenderà.
  2. **Per modificare con precisione la velocità, ruotare la manopola PITCH CONTROL verso destra o sinistra.**
  3. **Ruotando la manopola verso destra, la velocità di riproduzione aumenterà da 0 ~ +7%.**
  4. **Ruotando la manopola verso sinistra, la velocità di riproduzione diminuirà da 0 ~ -5%.**

## Riproduzione del solo inizio dei brani

La funzione di riproduzione del solo inizio dei brani permette appunto la riproduzione dei soli primi 10 secondi di ciascun brano.

- Questa funzione può venire usata sia ad unità ferma che durante la riproduzione normale.

1. **Premere il tasto INTRO CHECK.**
2. **Premere il tasto PLAY (▶).**  
Sul quadrante si illumina l'indicazione INTRO.
3. **Premere il tasto INTRO CHECK una seconda volta per far terminare la funzione.**

- La funzione di individuazione degli inizi è operativa anche in combinazione con le funzioni RANDOM e REPEAT ONE/ALL. Essa non cessa sino a che non viene premuto il tasto STOP (■).
- La funzione di riproduzione del solo inizio dei brani funziona anche insieme a quella di riproduzione programmata.
- Per abbandonare la funzione di riproduzione del solo inizio dei brani in corso, premere due volte il tasto STOP (■).

## Riproduzione programmata

- La programmazione di brani è possibile solo quando il lettore si trova nel modo di arresto.
- La funzione di riproduzione programmata permette di programmare fino a 32 brani per la riproduzione nell'ordine desiderato.

- Se si impostano più di 20 brani, il resto non appare sulla tavola musicale.

## ■ Programmazione dei brani desiderati

### Esempio:

Per programmare, in modalità di arresto, al seguente serie di passi, nell'ordine:  
7 → 4 → 15 → 10.

1. **Premere il tasto STOP (■).**
2. **Premere il tasto PROGRAM.**  
Il lettore entra in modalità di programmazione. L'indicatore MEMORY si illumina sul display.  
Le indicazioni del numero del brano (TRACK) e del passo (STEP) si mettono a lampeggiare.

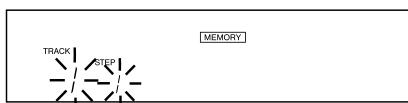

3. **Agire sui tasti numerici nell'ordine seguente:**

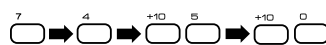

I brani vengono automaticamente memorizzati nel programma, nell'ordine indicato.

- Premere il tasto numerico "7" dell'apparecchio o del telecomando. Nella tabella dei brani compare il numero "7", e il numero "7" della voce TRACK ed il numero "2" della voce STEP si mettono a lampeggiare, uno dopo l'altro.

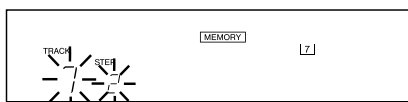

- Premendo "+10", nel riquadro TRACK si illumina l'indicazione "1-" e successivamente, nel riquadro STEP, si illumina l'indicazione "3". Premendo poi "5", nella tabella dei brani compare la cifra "15", nel riquadro TRACK si illumina l'indicazione "15" e successivamente, nel riquadro STEP, l'indicazione "4" si mette a lampeggiare.
- Lo stesso brano può essere programmato più volte.
- Per la programmazione in modalità di arresto, agire sui tasti ◀◀/▶▶ per selezionare il brano da programmare (il numero relativo si mette a lampeggiare). Per memorizzarlo premere il tasto PROGRAM.

4. **Premere il tasto PLAY (▶).**  
La riproduzione inizia dal primo brano programmato.

- Al termine della lettura dell'ultimo brano della serie programmata la riproduzione si arresta definitivamente.
- I contenuti programmati vengono mantenuti in memoria anche dopo che la riproduzione programmata è terminata oppure quando la riproduzione programmata viene interrotta premendo il tasto di arresto (■).
- Per disattivare la modalità di programmazione, premere il tasto PROGRAM in modalità di arresto.

## ■ Verifica dei contenuti programmati

I contenuti programmati possono essere verificati con facilità utilizzando il tasto CHECK.

1. **Premere il tasto STOP (■).**
2. **Premere il tasto CHECK.**

Ad ogni successiva pressione del tasto CHECK, il numero del brano (TRACK) ed il numero del passo (STEP) compaiono, nell'ordine programmato.

## ■ Per cancellare un programma

1. **Premere il tasto STOP (■).**
2. **Per cancellare il programma dalla memoria tenere premuto il tasto CLEAR (per almeno 2 secondi).**
- Premere una volta il tasto OPEN/CLOSE (▲) ed il programma viene cancellato.
- Il programma può venire cancellato anche spegnendo il lettore CD.

## ■ Modifica del programma

Al termine della programmazione, agendo nel modo seguente si possono cancellare dal programma originale dei brani non più desiderati, o se ne possono aggiungere degli altri, dopo l'ultimo brano esistente in programma.

### ■ Ripasso di un brano

1. **Premere il tasto STOP (■), e agire poi il tasto CHECK sino a visualizzare sul quadrante il numero del passo (STEP) desiderato.**
2. **Per modificare il programma, agire sui tasti numerici per inserire il numero del brano desiderato. Il brano precedentemente programmato, il cui numero era precedentemente visualizzato, viene modificato al nuovo.**

### ■ Aggiunta di brani

1. **Premere il tasto STOP (■).**
2. **Continuare a premere il tasto CHECK sino a quando sul quadrante viene visualizzato l'ultimo passo del programma.**



### 3. Per aggiungere dei nuovi brani al programma, digitarne i numeri per mezzo dei tasti numerici.

- Il brano così designato viene aggiunto dopo l'ultimo brano precedentemente programmato.

#### ■ Cancellazione di un certo brano

1. Premere il tasto STOP (■), e agire poi il tasto CHECK sino a visualizzare sul quadrante il numero del passo (STEP) desiderato.

2. Premere il tasto CLEAR.

- Il numero del brano visualizzato viene cancellato, e il brano successivo avanza di una posizione nella serie programmata.
- Ripetere le stesse operazioni per cancellare altri numeri di brani programmati.

### Funzione di ripetizione

Un brano, o tutti i brani, o una certa porzione specificata A-B, possono essere riprodotti ripetutamente. Anche la riproduzione programmata e la riproduzione casuale possono essere ripetute.

- Per ripetere la riproduzione in ordine casuale premere i tasti REPEAT ONE/ALL e RANDOM (le relative indicazioni REPEAT/ALL e RANDOM compaiono sul quadrante). La riproduzione casuale di tutti i brani viene ripetuta.
- Per ripetere la riproduzione programmata premere i tasti REPEAT ONE/ALL e PROGRAM (le relative indicazioni MEMORY e REPEAT/ALL compaiono sul quadrante). Tutti i brani programmati vengono riprodotti ripetutamente.

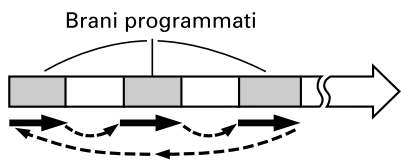

- Per cancellare la riproduzione ripetuta e continuare con la riproduzione normale dal brano in corso di lettura al momento, premere ripetutamente il tasto ONE/ALL sino a quando l'indicazione REPEAT scompare dal quadrante.
- Per interrompere l'operazione premere il tasto di arresto (■).

#### ■ Per la ripetizione di un intero CD (modo di ripetizione di tutti i brani)

1. Premere il tasto ONE/ALL. Gli indicatori REPEAT e ALL si illuminano.
2. Premere il tasto PLAY (▶).

La riproduzione inizia e, quando la fine del CD viene raggiunta, il lettore ritorna all'inizio del primo brano e la riproduzione continua ripetutamente.

#### ■ Per la ripetizione di un brano (modo di ripetizione di un brano singolo)

1. Premere due volte il tasto ONE/ALL. Gli indicatori REPEAT e ONE si illuminano.

2. Premere il tasto(i) numerico corrispondente al brano desiderato.

Il brano selezionato viene riprodotto e quindi, quando la fine del brano viene raggiunta, il lettore ritorna all'inizio del brano e la riproduzione reinizia. In questo modo il brano selezionato viene riprodotto ripetutamente.

- Questa funzione non può operare insieme alla funzione di riproduzione casuale.

#### ■ Per riprodurre una parte designata (modo di ripetizione A-B)

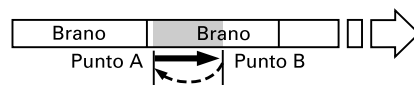

1. Per avviare la riproduzione agire sul tasto PLAY (▶).
2. Designare il punto di avvio della riproduzione (punto A) premendo il tasto A-B.

Gli indicatori REPEAT ed A - si illuminano.

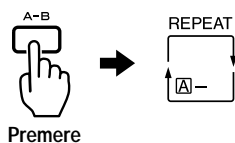

3. Premere di nuovo il tasto A-B (le indicazioni REPEAT e A-B si illuminano) al punto di fine (B) della porzione di cui si desidera la riproduzione ripetuta.

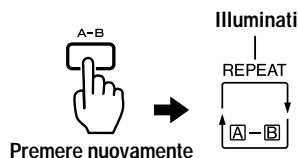

- La sezione A-B viene riprodotta ripetutamente.
- Per cancellare la riproduzione ripetuta e riprendere la riproduzione normale, premere di nuovo il tasto A-B.
- Agendo sui tasti ◀◀ o ▶▶ per cambiare il brano mentre si sta procedendo alla specificazione di una certa sezione A-B nel corso della riproduzione programmata la sezione

A-B designata viene cancellata.

- Questa funzione non può operare insieme alle funzioni di scansione degli inizi e di riproduzione casuale.

### Operazione di ricerca musicale

#### ■ Ricerca musicale utilizzando i tasti SKIP (◀◀/▶▶)

L'inizio di un qualsiasi brano può essere localizzato facilmente utilizzando i tasti ◀◀ e ▶▶ durante la riproduzione oppure nel modo di attesa. Questa operazione viene indicata chiaramente nel indicatore TRACK.

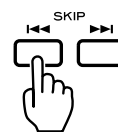

#### ■ Per saltare al brano successivo

Premere il tasto ▶▶.

Il lettore salta al brano successivo ogni volta che il tasto ▶▶ viene premuto. Il lettore può arrivare fino all'ultimo brano in questo modo ma, una volta che l'inizio dell'ultimo brano è stato raggiunto, esso non avanza più anche se il tasto ▶▶ viene premuto.

#### ■ Per saltare al brano precedente

Premere il tasto ◀◀.

Il lettore salta al brano precedente ogni volta che il tasto ◀◀ viene premuto. Se questo tasto viene premuto nel mezzo di un brano, il lettore salta all'inizio del brano stesso. Per saltare al brano precedente è necessario premere il tasto due volte. In questo modo è possibile ritornare fino all'inizio del primo brano del CD.

#### ■ Ricerca musicale utilizzando i tasti SEARCH (◀◀/▶▶)

Durante la riproduzione, tenere premuto il tasto ▶▶ per spostare rapidamente in avanti la posizione della riproduzione e tenere premuto il tasto ◀◀ per spostarla all'indietro.

Durante l'operazione di ricerca manuale, il suono è udibile ma il livello di uscita viene abbassato. Ciò permette di ricercare una qualsiasi parte desiderata controllando il suono.

Quando la parte desiderata è stata raggiunta, rilasciare il tasto per rientrare nel modo precedente.

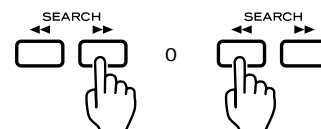

## Display contatore tempo

Il contatore del tempo indica diversi tempi nel modo seguente.



Modalità di arresto nel corso della normale riproduzione:

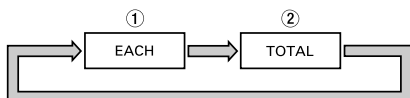

### ① Indicazione EACH (ciascuno)

Dopo la chiusura del piatto portadischi con il disco inserito, sul quadrante compare l'indicazione EACH e il lettore passa alla modalità di attesa.

### ② Tempo di riproduzione totale del CD (TOTAL)

Per visualizzare la durata totale di riproduzione del disco ed il numero

totale di brani presenti sul disco stesso, premere il tasto TIME in modalità di arresto.

Nel corso della normale riproduzione:

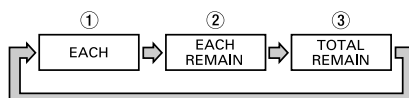

### ① Visualizzazione del tempo trascorso (EACH)

Sul quadrante compare l'indicazione, in minuti e secondi, del tempo trascorso dall'inizio del brano in corso di riproduzione.

### ② Visualizzazione del tempo rimanente (EACH REMAIN)

Agire sul tasto TIME sino a far comparire l'indicazione EACH REMAIN.

In questo modo si può facilmente controllare il tempo totale rimanente sino alla fine del brano in corso di ascolto.

### ③ Visualizzazione del tempo totale rimanente (TOTAL REMAIN)

Agire sul tasto TIME sino a far comparire l'indicazione TOTAL REMAIN.

In questo modo si può facilmente controllare il tempo totale rimanente per giungere sino alla fine del disco.

- Viene visualizzato premendo il tasto TIME tre volte. Il tempo visualizzato è quello trascorso di riproduzione.
- Il tempo totale rimanente TOTAL REMAIN può non comparire sul quadrante nel corso della riproduzione programmata o della riproduzione casuale, ed il contatore del timer non viene visualizzato mentre l'apparecchio si trova in posizione di arresto nel corso della riproduzione programmata, anche premendo il tasto TIME.

## Funzionamento col telecomando

### ■ Unità di telecomando

L'unità di telecomando in dotazione permette di comandare a distanza l'apparecchio.

Quando si utilizza l'unità di telecomando, puntarla verso il sensore sul pannello anteriore dell'apparecchio.

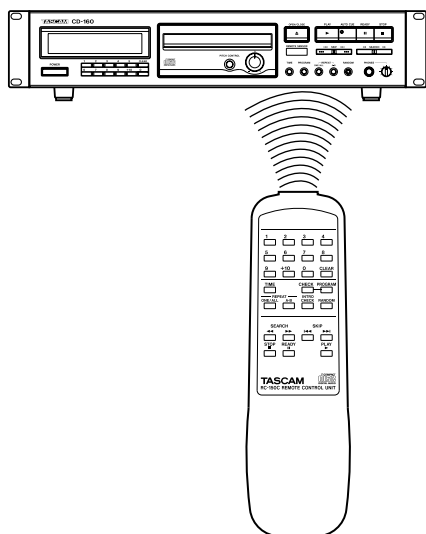

- Anche se l'unità di telecomando viene utilizzata entro il campo efficace, il comando a distanza potrebbe essere impossibile se vi sono degli ostacoli tra il telecomando ed il lettore.
- Se l'unità di telecomando viene utilizzata in prossimità di altri apparecchi che generano raggi infrarossi oppure se altri dispositivi di comando a distanza utilizzanti raggi infrarossi vengono utilizzati in prossimità del lettore, esso potrebbe funzionare in modo scorretto. Dal punto di vista opposto anche gli altri apparecchi potrebbero funzionare in modo scorretto.

### ■ Installazione batterie

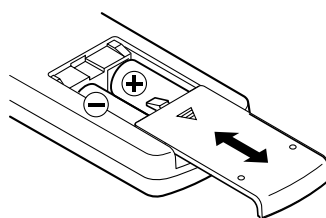

1. Rimuovere il coperchio del vano batterie.

2. Inserire due batterie "AA" (R6, SUM-3). Accertarsi che le batterie siano inserite con i poli positivo ⊕ e negativo ⊖ nelle posizioni corrette.
3. Chiudere il coperchio fino a sentire uno scatto.

### Sostituzione batterie

Se si notasse che la distanza di funzionamento diminuisce, ciò indica che le batterie sono scariche. In tale caso sostituire le batterie con altre di nuove.

### Precauzioni riguardanti le batterie

- Accertarsi di inserire le batterie con le polarità ⊕ e ⊖ nella posizione corretta.
- Usare batterie dello stesso tipo. Non usare mai tipi diversi di batterie assieme.
- Possono essere usate sia batterie ricaricabili che batterie non ricaricabili. Fare riferimento alle indicazioni sull'etichetta.
- Quando si prevede di non utilizzare il telecomando per un lungo periodo (più di un mese), rimuovere le batterie per prevenire perdite. Se si verificassero delle perdite, pulire il vano batterie e sostituire le batterie con altre di nuove.
- Non riscaldare o disassemblare le batterie e non gettarle nel fuoco.

## Dati tecnici

### LETTORE CD

**Tipo di dischi:** Compact disc da 8 o da 12 cm, CD-R, CD-RW

**Canali audio:** 2 canali

**Quantizzazione:** Lineare e 16 bit

**Frequenza di campionamento:** 44,1 kHz

**Uscita analogica (RCA)**

**Livello nominale di uscita:** -10 dBV (0,3 V) (impedenza di carico a >47 kohm, non bilanciata)

**Livello massimo di uscita:** +6 dBV (2 Vrms)

**Impedenza di uscita:** 1 kohm

**Uscita della cuffia (con presa fono standard):** 110 mV al massimo (impedenza di carico a 32 ohm)

**Risposta in frequenza:** da 20 Hz a 20 kHz,  $\pm 1,5$  dB

**Rapporto segnale/rumore:** oltre 90 dB (ad a kHz)

**Distorsione armonica totale:** inferiore a 0,01 % (ad 1 kHz)

**Separazione dei canali:** oltre 85 dB (ad a kHz)

**Comando dell'altezza:** -5 ~ +7 %

**Livello di ripasso automatico:** -60 dB

### GENERALITÀ

**Alimentazione:**

corrente alternata a 120 V, 60 Hz

(modello per gli U.S.A. e il Canada)

corrente alternata a 230 V, 50 Hz

(modello per la Gran Bretagna e l'Europa)

corrente alternata a 240 V, 50 Hz

(modello per l'Australia)

**Consumo:** 12 W (a corrente alternata)

**Dimensioni:** 482 (largh.) x 104 (alt.) x 304 (prof.) mm

**Peso netto:** 4,4 kg

**Accessori forniti:**

Telecomando (RC-150C), 2 batterie (tipo SUM-3, o "AA", o "R6"), kit di viti per montaggio su scaffale

- Eventuali miglioramenti possono comportare cambiamenti di dati tecnici e di caratteristiche senza preavviso.
- Le illustrazioni possono differire leggermente dai modelli prodotti.

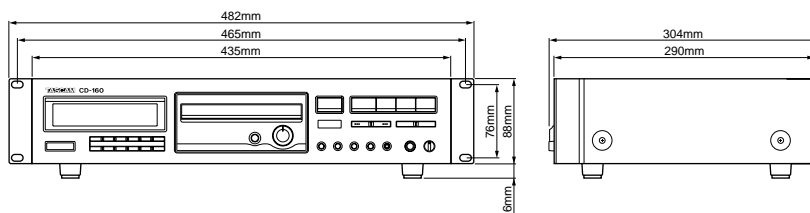

## Diagnostica

La diagnostica di base di un lettore CD è simile alla diagnostica di un qualsiasi altro apparecchio elettrico o elettronico. Controllare sempre le cause più ovvie per prime. Per alcune idee su cosa controllare leggere quanto segue:

Problema	Causa probabile	Rimedio
L'apparecchio non si accende anche premendo il tasto POWER.	Cavo di alimentazione non ben inserito nella presa.	Inserire saldamente il cavo.
Nessuna riproduzione anche dopo aver inserito il CD.	CD inserito con l'etichetta rivolta verso il basso.	Inserire il CD con l'etichetta rivolta verso l'alto.
	CD sporco.	Pulire la superficie del CD.
Nessuna uscita audio.	Il collegamento con il sistema stereo non è stato effettuato in modo corretto.	Verificare i collegamenti.
Si può ascoltare solamente un unico brano.	Il tasto ONE/ALL è attivato.	Premere il tasto stesso per disattivarlo.
Nessun ascolto programmato.	Il tasto PROGRAM non è stato premuto.	Premere il tasto per ottenere la visualizzazione dell'indicazione "MEMORY".
Errori di allineamento (il suono salta).	L'apparecchio è soggetto a vibrazioni o a scosse.	Cambiare la posizione in cui è stato installato l'apparecchio.
	CD sporco.	Pulire la superficie del CD.
Si verificano fruscii.	La spina del cavo di collegamento non è ben fissata.	Fissare bene la spina del cavo di collegamento.
Rumori nel sintonizzatore.	L'apparecchio è troppo vicino al sintonizzatore.	Frapporre una distanza ragionevole fra i due apparecchi, spegnere il lettore.
Non si riesce ad utilizzare l'unità per il comando a distanza.	L'interruttore POWER del lettore è nella posizione OFF.	Porre l'interruttore nella posizione ON.
	L'unità per il comando a distanza è senza batterie.	Inserire le batterie.
Manca l'uscita digitale	E' in uso il controllo di velocità	Premere PITCH CONTROL per escluderlo.

### Cautela:

Dato che l'apparecchio incorpora un microcomputer, esso potrebbe non funzionare correttamente a causa di disturbi esterni, ecc. Se ciò accadesse, portare l'interruttore power su OFF e quindi riportarlo su ON per riattivare il funzionamento.

## Previo al empleo

### Lea lo siguiente antes de poner en funcionamiento el aparato

- Elija con cuidado el lugar de instalación para su aparato. No lo coloque a la luz solar directa o cerca de fuentes que generen calor. Evite también lugares expuestos a vibraciones y muy polvorientos, calurosos, fríos o húmedos. Manténgalo alejado de fuentes de zumbidos tales como transformadores o motores.
- No abra el gabinete ya que esto podría producir daños en los circuitos o electrochoques. Si entrara algún objeto en el interior del aparato, póngase en contacto con su concesionario.
- No toque los discos con los dedos sucios. Nunca coloque un disco que tenga la superficie rayada.
- Al desenchufar el cordón del tomacorriente, tire siempre de la clavija, nunca del cordón.
- Para mantener limpio el fonocaptor laser, no lo toque y no olvide cerrar la bandeja portadisco.
- No utilice solventes químicos para limpiar el aparato ya que podría dañar el acabado. Use un paño seco y limpio.
- Guarde este manual en un lugar seguro para usarlo como referencia en el futuro.

### Manipulación de discos

Este aparato ha sido específicamente diseñado para la reproducción de compact disc con la marca . No pueden reproducirse otros discos.

- Coloque siempre el compact disc en la bandeja con la etiqueta hacia arriba. (Los compact disc pueden reproducirse de un solo lado.)
- Para sacar el disco de su caja, presione el centro de la caja y retire el disco sujetándolo por los bordes con cuidado.

Modo correcto de sacar el disc

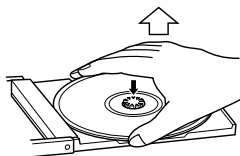

Modo correcto de sujetar el disc



- Debe limpiarse cuidadosamente la superficie grabada con un paño suave eliminando las huellas digitales y el polvo.

Limpiar radialmente



- No utilice productos químicos tales como pulverizadores para limpiar discos, pulverizadores o líquidos antiestáticos, bencina o diluyente para limpiar los compact disc. Tales productos dañarán irreparablemente la superficie plástica del disco.
- Guarde siempre los discos en sus cajas luego de escucharlos para evitar rayas de consideración que podrían hacer "saltar" el fonocaptor laser.
- No deje los discos expuestos a la luz directa del sol o en lugares con alta humedad y temperatura por mucho tiempo. Una prolongada exposición a altas temperaturas puede alabeaer el disco.
- No fije papeles ni escriba con un bolígrafo sobre la superficie de la etiqueta.

### Cuidado con la condensación

Cuando se cambia el reproductor (o un compact disc) de un lugar frío a otro cálido o cuando se utiliza luego de un cambio brusco de temperatura, existe el peligro de condensación. El vapor de agua en el aire puede condensarse en el mecanismo o en el fonocaptor laser. Si se forman gotas de agua en estas partes, será imposible lograr una reproducción adecuada debido a que el laser no leerá correctamente la información del disco. Para prevenir esto, si va a utilizar el reproductor en un lugar donde pueda producirse condensación, déjelo durante 1 ó 2 horas enchufado en un tomacorriente de alterna según la cantidad de condensación. De este modo, el reproductor se estabilizará según la temperatura de la zona circundante.

## Conexiones

Antes de efectuar las conexiones, lea detenidamente el manual de instrucciones del amplificador estereofónico y apague el amplificador y el reproductor.

### Atención

Si el reproductor de discos compactos interfiere con el sintonizador, el televisor, etc., deje una distancia razonable entre ellos.

### ■ Conexión con un amplificador

#### Terminales LINE OUT

- Conecte los terminales LINE OUT/ DIGITAL OUT a los terminales CD o AUX del amplificador estereofónico empleando un cordón con enchufe de clavija RCA.
- Asegúrese de que coincidan los enchufes con códigos de color con los jacks correctos en los componentes—blanco con blanco (L) y rojo con rojo (R).
- Asegúrese de insertar firmemente cada enchufe.

### ■ Auriculares

Cuando emplee los auriculares, conecte el enchufe de los mismos al jack PHONES.

- Ajuste el nivel de la salida de señales del jack phones.

### ■ Cordón de alimentación

Asegúrese de conectar el cordón de alimentación a un tomacorriente de CA que tenga el voltaje correcto.

- Sujete el enchufe para enchufar o desenchufar el cordón de alimentación.

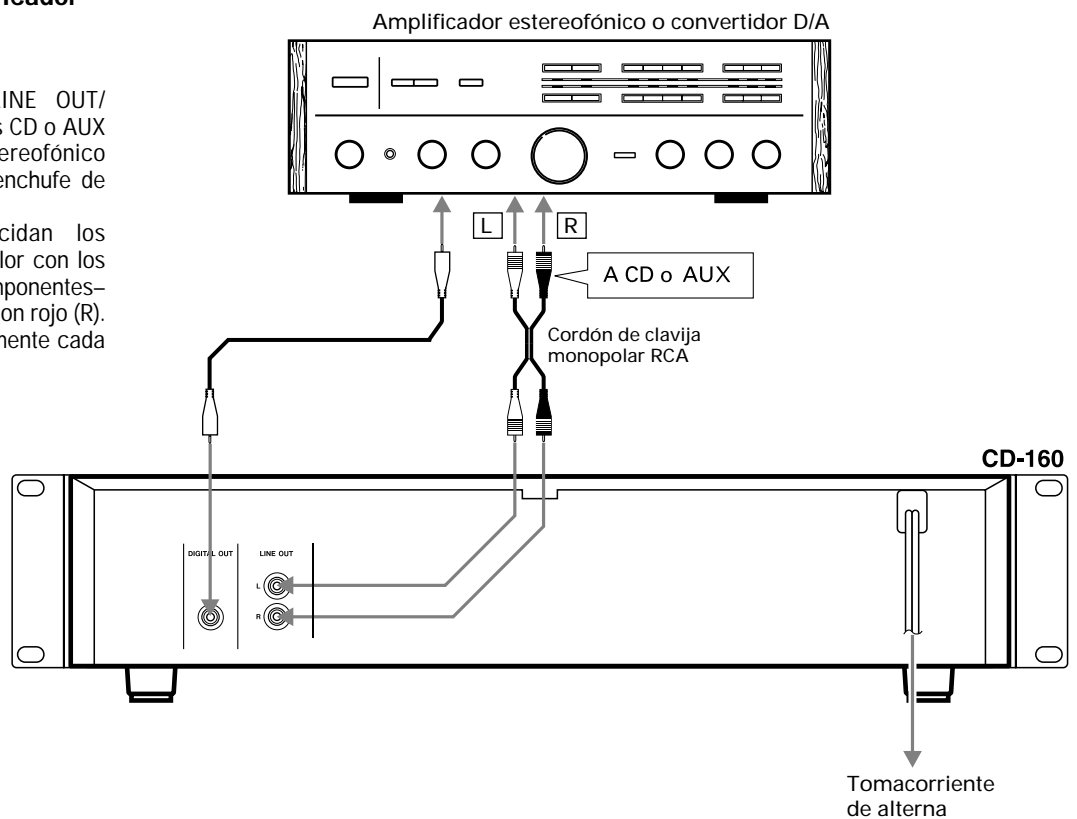

## Instalación en el estante

Instale esta platina con el juego de tornillos suministrados como se ilustra.

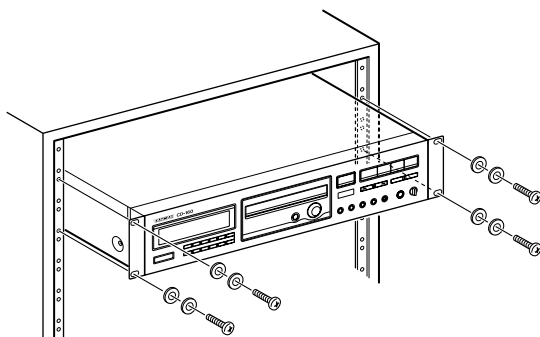

# Nombre de controles

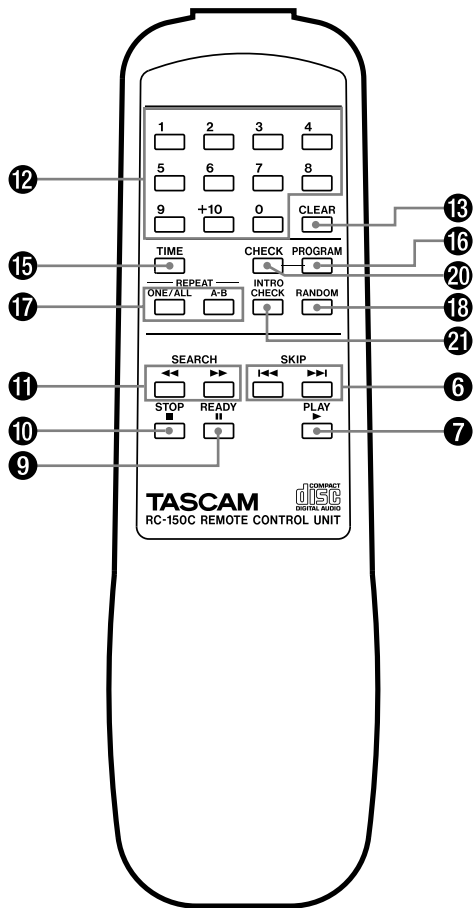
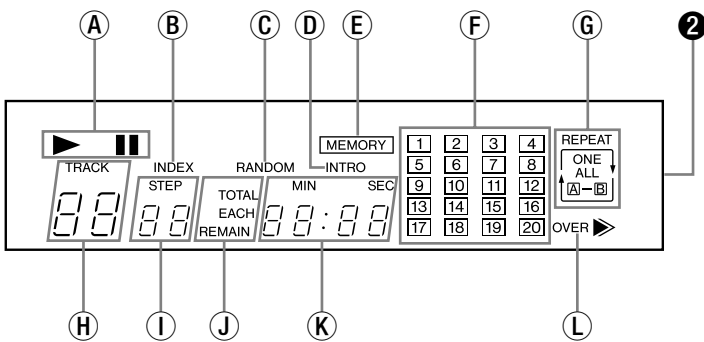
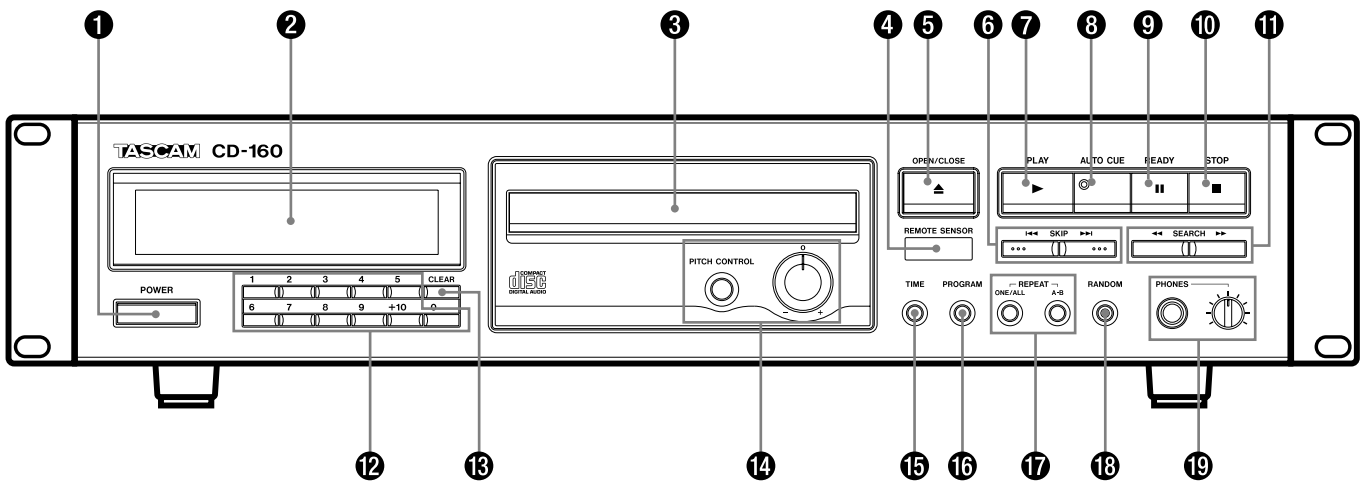

- ❶ Interruptor de energía (POWER)
- ❷ Visor indicador de funciones múltiples
  - Ⓐ Indicadores de reproducción (▶) / || (listo)
  - Ⓑ Indicador INDEX
  - Ⓒ Indicador RANDOM
  - Ⓓ Indicador INTRO
  - Ⓔ Indicador MEMORY
  - Ⓕ Indicación de calendario musical
  - Ⓖ Indicadores REPEAT (ONE/ALL/A-B)
  - Ⓗ Indicador TRACK (pista)
  - Ⓘ Indicador STEP
  - ⓵ Indicadores TOTAL/EACH/REMAIN
  - ⓶ Contador de tiempo
  - ⓷ Indicador OVER
- ❸ Bandeja portadisco
- ❹ Receptor de señales infrarrojas del control remoto (REMOTE SENSOR)
- ❺ Tecla OPEN/CLOSE (▲)
- ❻ Teclas SKIP (◀◀ / ▶▶)
- ❼ Tecla de reproducción (PLAY ▶)
- ❽ Tecla AUTO CUE (⊙)
- ❾ Tecla de listo (READY |||)
- ❿ Tecla de parada (STOP ■)
- ⓫ Teclas de búsqueda (◀◀ SEARCH ▶▶)
- ⓬ Teclas numéricas (1-9, +10, 0)
- ⓸ Tecla CLEAR
- ⓴ Tecla PITCH CONTROL / Mando PITCH CONTROL
- ⓵ Tecla TIME
- ⓶ Tecla PROGRAM
- ⓷ Teclas REPEAT (ONE/ALL, A-B)
- ⓸ Tecla RANDOM
- ⓹ Control de nivel de auriculares/Jack para auriculares (PHONES)
- ⓺ Tecla CHECK
- ⓻ Tecla INTRO CHECK

# Operaciones

## Operación básica

### 1. Encienda el aparato con el interruptor POWER.

El indicador -- -- destella en el visor.

- Cuando no haya disco colocado se encenderá "no DISC".
- Asegúrese de bajar el volumen del amplificador para proteger los altavoces de desperfectos.

### 2. Presione la tecla OPEN/CLOSE(▲).

La bandeja portadisco se deslizará hacia afuera y la indicación "OPEN" aparecerá en el visor. Coloque el disco gentilmente en la bandeja con la etiqueta hacia arriba. El disco debe ser colocado dentro de las guías para el mismo en el centro de la bandeja.

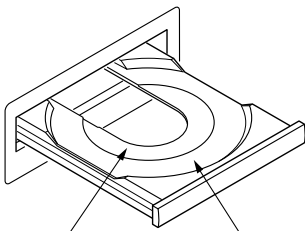

Para compact disc simple de 8 cm (3 pulgadas)

Para compact disc de 12 cm (5 pulgadas)

### 3. Presione nuevamente la tecla OPEN/CLOSE (▲).

La bandeja portadisco se cerrará. Varios segundos más tarde aparece la siguiente información y el reproductor ingresa en el modo de espera.

Número total de canciones del disco

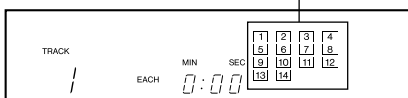

- Luego, se encenderá el calendario musical indicando los números de pista hasta un máximo de 20.
- ### 4. Presione la tecla PLAY (▶).
- La reproducción del disco se inicia desde la primera pista y se enciende el indicador (reproducción).
- Si el número total de pistas excede 20 (destellará "OVER"). El número de pista debe ser confirmado en la indicación TRACK.
  - Durante la reproducción, el número de la música que está siendo reproducida parpadea en el calendario musical.
  - Después de la reproducción de cada música, el número desaparece de la indicación del calendario musical.

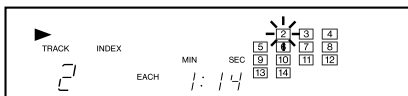

### 5. Para verificar el tiempo de reproducción:

Presione el botón TIME.

- Presione el botón TIME en el modo de parada para mostrar la indicación del tiempo total de reproducción del disco y el número total de pistas en el disco.
- Presione el botón TIME durante la reproducción para mostrar la indicación del tiempo restante de cada pista que está siendo reproducida. Se visualiza cuando se presiona dos veces la tecla TIME. La indicación corresponde al tiempo restante total de reproducción desde la posición que se está reproduciendo hasta el final del disco.

### 6. Para suspender provisoriamente la reproducción (modo de listo):

Presione la tecla . Se detiene la reproducción en la posición actual y destella el indicador . Para reanudar la reproducción desde la misma posición, presione la tecla o .

### 7. Para detener la reproducción:

Presione la tecla STOP (). El reproductor se establece en el modo de parada.

### 8. Para sacar el disco:

Presione la tecla OPEN/CLOSE (▲). Se detiene la reproducción y sale la bandeja portadisco, y se reponen todas las funciones a sus ajustes iniciales.

## ■ Aunque la bandeja portadisco esté abierta...

Cuando se presiona la tecla :

Se cierra la bandeja portadisco y se inicia la reproducción desde la primera pista.

### Reproducción por acceso directo:

Presione los botones numéricos correspondientes a la música deseada. El reproductor comienza la reproducción desde la música especificada.

#### Ejemplo 1:

Para reproducir a partir de la 5ª canción:  
Presione .

#### Ejemplo 2:

Para reproducir a partir de la 21ª canción:  
Presione .

#### ATENCIÓN:

- No fuerce la bandeja con la mano durante su apertura y cierre.
- No deje la bandeja abierta mientras no utilice el reproductor a fin de prevenir la entrada de suciedad y polvo en el mecanismo.

## Reproducción aleatoria

- Esta función es posible sólo cuando el reproductor está en el modo de parada.

### 1. Presione la tecla RANDOM.

El indicador RANDOM se enciende en la indicación.

### 2. La indicación en la indicación TRACK circula mientras el reproductor está reorganizando las músicas.

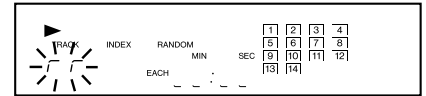

### 3. Las pistas son seleccionadas y reproducidas aleatoriamente.

- Presione la tecla con la función de reproducción aleatoria activada para seleccionar una canción aleatoriamente. Presione la tecla para reproducir la canción actual desde el principio.
- Una canción no puede ser repetida después de haber sido reproducida en este modo.
- Para desactivar la función de reproducción aleatoria mientras esté accionada, presione la tecla STOP (), luego presione la tecla RANDOM.

## Posicionamiento automático

### 1. Pulse el botón AUTO CUE (☉) desde la posición de parada.

El indicador AUTO CUE se iluminará, y la función AUTO CUE quedará activada.

### 2. Para situarse en la primera pista del disco, pulse el botón PLAY (▶).

El reproductor buscará automáticamente el principio de la primera pista y entrará en el modo de listo.

### 3. Pulse de nuevo el botón PLAY (▶) para dar comienzo a la reproducción.

### 4. Si desea seleccionar una pista distinta de la primera, ingrese el número de pista deseado usando los botones numéricos de la unidad o del mando a distancia.

El reproductor buscará automáticamente el principio de la pista seleccionada y entrará en el modo de listo.

### 5. Pulse el botón PLAY (▶) para dar comienzo a la reproducción de la pista seleccionada.

### 6. Si pulsa el botón SKIP (◀◀/▶▶) estando activada la función AUTO CUE, el reproductor saltará al principio de la nueva pista deseada y entrará en el modo de listo.

### 7. Pulse el botón PLAY (▶) para dar comienzo a la reproducción de la nueva pista deseada.

## Control de velocidad

Pulse el botón PITCH CONTROL desde la posición de parada.

- El cambio brusco de velocidad durante la reproducción podría ocasionar problemas de ruido.
- El botón PITCH CONTROL sólo está operativo en el modo de parada.
- Cuando use la función de control de tono no habrá ninguna salida de señal desde DIGITAL OUT.

1. **Pulse el botón PITCH CONTROL.**  
El botón PITCH CONTROL se iluminará.
2. **Gire el mando a derecha o izquierda para cambiar la velocidad de giro.**
3. **Hacia la derecha, la velocidad aumenta en el margen 0 ~ +7%.**
4. **Hacia la izquierda, la velocidad disminuye en el margen 0 ~ -5%.**

## Función de comprobación de introducción

La función de comprobación de introducción permite que sólo el comienzo cada pista sea reproducida durante 10 segundos.

- Esta función opera tanto durante la parada como durante la reproducción normal.

1. **Presione la tecla INTRO CHECK.**
2. **Presione la tecla PLAY (▶).**  
El indicador INTRO se ilumina en el visor.
3. **Presione otra vez la tecla INTRO CHECK para cancelar la función de comprobación de introducción.**
  - La función de comprobación de introducción también funciona conjuntamente con las funciones de RANDOM y REPEAT ONE/ALL. Esta función no se cancelará hasta que se presione la tecla STOP (■).
  - La función de comprobación de introducción también funciona conjuntamente con la función PROGRAM.
  - Para desactivar la función de comprobación de introducción está activada, presione dos veces el botón STOP (■).

## Reproducción programada

- La programación de canciones es únicamente posible cuando el reproductor se encuentra en el modo de parada.
- Esta función le permite programar la reproducción de hasta 32 canciones (pistas) en el orden que desee.

- Si se ingresan más de 20 músicas, el resto no será mostrado en la indicación de calendario musical.

## Programación de las canciones deseadas

### Ejemplo:

Para programar canciones en el orden de 7 → 4 → 15 → 10 en la modalidad de parada.

1. **Presione la tecla STOP (■).**
2. **Presione la tecla PROGRAM.**  
El reproductor ingresa en el modo de programa. Se enciende el indicador MEMORY en el display. Los indicadores de número de TRACK y número de STEP destellan.

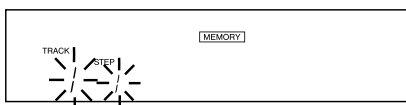

3. **Presione las teclas numéricas en el orden siguiente;**



Los mismos son automáticamente almacenados en la memoria de programa en orden.

- Presione "7" con las teclas numéricas en la unidad o en el control remoto. Aparece "7" en el calendario musical, TRACK No. "7" y luego STEP "2" destellan en el visor.

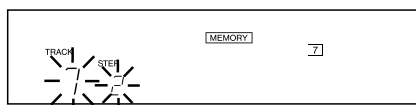

- Cuando "+10" es presionado, "1-" se iluminará en la indicación TRACK y "3" destellará en la indicación STEP. Cuando "5" es presionado, aparece "15" en el calendario musical, el TRACK No. "15" y luego STEP "4" destellan en el visor.
- La misma pista puede ser programada repetidamente.
- Para programar en el modo de parada, seleccione una pista empleando los botones ◀◀/▶▶ (el número de pista destella). Presione la tecla PROGRAM para almacenarlo en la memoria.

4. **Presione la tecla PLAY (▶).**  
Se inicia la reproducción de la primera pista programada.
  - La reproducción para cuando termina de ser reproducida la última pista programada.
  - Los contenidos programados serán retenidos en la memoria aún después de la finalización de la repetición programada o cuando la misma ha sido detenida presionando la tecla de parada (■).

- Para desactivar el modo de programa, presione la tecla PROGRAM en el modo de parada.

## Verificación del contenido de la programación

El contenido de la programación puede verificarse fácilmente utilizando la tecla CHECK.

1. **Presione la tecla STOP (■).**
2. **Presione la tecla CHECK.**  
Cada vez que la tecla CHECK es presionada, el número de TRACK y el número de STEP aparecen en el orden programado.

## Borrado de la memoria de programa

1. **Presione la tecla STOP (■).**
2. **Presione la tecla CLEAR (por más de 2 segundos) para borrar la memoria del programa.**
  - Presione una vez la tecla OPEN/CLOSE (▲) para borrar la memoria del programa.
  - La memoria del programa también será borrada si se desconecta la alimentación del reproductor de CD.

## Cambio de programa

Después de haber completado la programación, las pistas que no fueron seleccionadas pueden ser borradas del programa original o se podrán agregar nuevas canciones después de la originalmente programada de la siguiente manera.

### Renovación de una canción

1. **Presione la tecla STOP (■), luego presione la tecla CHECK para indicar el número de STEP deseado en el visor.**
2. **Para modificar el programa, ingrese el número de pista deseado empleando las teclas numéricas. La pista indicada, la cual fue previamente programada es modificada.**

### Agregar una canción

1. **Presione la tecla STOP (■).**
2. **Presione la tecla CHECK hasta que el último paso sea mostrado en el visor.**
3. **Para agregar nuevas canciones al programa, ingrese el número de canción utilizando las teclas numéricas.**
  - La canción será agregada después de la indicada que ha sido previamente programada.

### Borrado de una canción específica

1. **Presione la tecla STOP (■), luego presione la tecla CHECK para indicar el número de STEP deseado en el visor.**
2. **Presione la tecla CLEAR.**
  - El número de pista indicado será borrado y avanza la próxima pista.



- Repita los mismos pasos para borrar otros números de pista.

## Función de repetición

Es posible reproducir repetidamente todas o una de las pistas o una porción especificada (entre A - B) de una pista. La reproducción programada y la reproducción aleatoria también pueden ser repetidas.

- Para repetir la programación aleatoria presione los botones REPEAT ONE/ALL y RANDOM (REPEAT/ALL y RANDOM se encienden). Se repetirá la reproducción aleatoria de todas las pistas.
- Para repetir la reproducción programada presione los botones REPEAT ONE/ALL y PROGRAM (MEMORY y REPEAT/ALL se encienden). Todas las pistas programadas son reproducidas repetidamente.

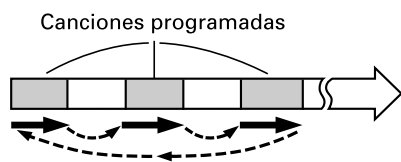

- Para cancelar la reproducción repetida y continuar con la reproducción normal, presione repetidamente el botón ONE/ALL hasta que desaparezca la indicación de repetición.
- Presione el botón de parada (■) para cancelar la operación.

## ■ Para repetir un disco completo (Modo de repetición completa)

1. **Presione la tecla ONE/ALL.**  
Se encenderán los indicadores REPEAT y ALL.
2. **Presione la tecla PLAY (▶).**  
Se iniciará la reproducción y al finalizar el disco, el reproductor retornará al comienzo de la primera canción y así la reproducción continuará repetidamente.

## ■ Para repetir una canción (Modo de repetición de una sola canción)

1. **Presione dos veces la tecla ONE/ALL.**  
Se encenderán los indicadores REPEAT y ONE.
2. **Presione la(s) tecla(s) numérica(s) correspondiente(s) a la canción deseada.**  
Se reproducirá la canción seleccionada, al terminar la misma el reproductor retornará al comienzo y se iniciará nuevamente su reproducción. De este modo, la canción deseada se repetirá continuamente.

- Esta función no opera conjuntamente con la función aleatoria.

## ■ Para repetir una sección designada (Modo de repetición de A-B)

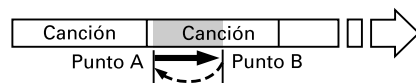

1. **Presione el botón PLAY (▶) para iniciar la reproducción.**
2. **Designe el punto en el cual debe iniciarse la reproducción (punto A) presionando la tecla A-B.**  
Los indicadores REPEAT y A - se encienden.

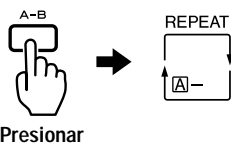

3. **Presione otra vez el botón A-B (REPEAT y A-B se encienden) en el punto final (B).**

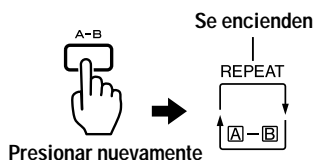

- La porción (A-B) será reproducida repetidamente.
- Para cancelar la repetición y continuar la reproducción normal, presione el botón A-B.
- Cuando usted especifica una sección A-B durante la reproducción programada, el presionar los botones ◀◀ / ▶▶ para cambiar la pista borrará la sección A-B.
- Esta función no opera conjuntamente con las funciones de chequeo de introducción y aleatoria.

## Búsqueda musical

### ■ Búsqueda musical utilizando las teclas SKIP (◀◀ / ▶▶)

El comienzo de cualquier canción puede localizarse fácilmente utilizando las teclas ◀◀ y ▶▶ durante la reproducción o en el modo de listo. Esta operación es claramente indicada en el indicador TRACK.

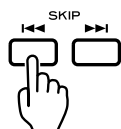

### ■ Para saltar a la próxima canción

**Presione la tecla ▶▶.**

El reproductor avanzará a la próxima canción cada vez que se presione la tecla ▶▶. De este modo, el reproductor puede avanzar hasta la última canción pero una vez que llegue al principio de la última canción, no avanzará aunque se presione la tecla ▶▶.

### ■ Para retroceder a la canción previa

**Presione la tecla ◀◀.**

El reproductor retrocederá a una canción cada vez que se presione la tecla ◀◀. Si se presiona esta tecla durante una canción, el reproductor retrocederá al comienzo de la misma. Para que retroceda a la canción anterior, debe presionarse dos veces la tecla. De este modo, el reproductor puede retornar hasta el comienzo de la primera canción del disco.

### ■ Búsqueda musical utilizando las teclas SEARCH (◀◀ / ▶▶)

Durante la reproducción mantenga presionada la tecla ▶▶ para avanzar rápidamente la posición de reproducción y mantenga presionada la tecla ◀◀ para retroceder rápidamente la posición de reproducción.

Durante la búsqueda manual, podrá escucharse el sonido aunque disminuirá el nivel de salida. Esto le permite buscar la parte deseada escuchando el sonido.

Cuando escuche la parte requerida, suelte la tecla para restablecer el modo previo.

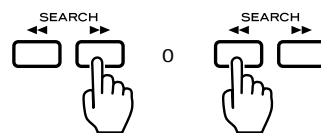

## Indicación del contador de tiempo

Este contador muestra diversas lecturas de tiempos como se explica a continuación.



Modo de parada durante la reproducción normal:

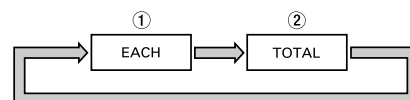

## Operación de control remoto

### ① Indicador EACH

Después de cerrarse la bandeja de disco con el disco cargado, el indicador EACH se enciende en el visor y el reproductor ingresa al modo de espera.

### ② Tiempo total de reproducción del disco (TOTAL)

Presione el botón TIME en el modo de parada para mostrar la indicación del tiempo total de reproducción del disco y el número total de pistas en el disco.

Durante la reproducción normal:

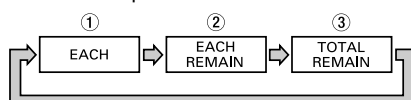

### ① Indicación del tiempo transcurrido (EACH)

El tiempo transcurrido de la pista que está siendo reproducida aparecerá indicado en minutos y segundos.

### ② Indicación del tiempo restante (EACH REMAIN)

Presione el botón TIME para iluminar EACH REMAIN.

Esto ofrece fácil comprobación del tiempo total restante de la pista que está siendo reproducida.

### ③ Indicación del tiempo total restante (TOTAL REMAIN)

Presione el botón TIME para encender TOTAL REMAIN.

Esto ofrece fácil comprobación del tiempo restante total requerido para terminar el disco.

- Indicada después de presionar la tecla TIME tres veces. El tiempo indicado es el tiempo de reproducción transcurrido.
- El tiempo TOTAL REMAIN puede no aparecer en el visor durante la reproducción del programa o la reproducción aleatoria, y el contador de tiempo no será mostrado mientras esté en el modo de parada durante la reproducción del programa, aun cuando presione la tecla TIME.

## ■ Control remoto

La unidad de control remoto suministrada le permite controlar el aparato a distancia. Cuando opere con el control remoto, diríjalo hacia el sensor remoto en el panel frontal del aparato.

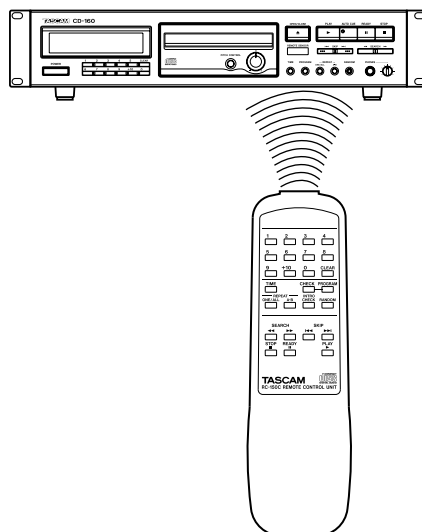

- Aunque se utilice la unidad dentro del margen de funcionamiento efectivo, es imposible el control a distancia si hay obstáculos entre el reproductor y el control remoto.
- Si se utiliza la unidad cerca de otros aparatos que generen rayos infrarrojos o si se emplean otros aparatos de control remoto por rayos infrarrojos cerca del reproductor, es posible que éste no funcione correctamente. Del mismo modo, es posible que los otros aparatos tampoco funcionen correctamente.

## ■ Instalación de las pilas

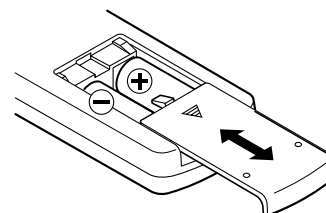

1. Abra la tapa del compartimiento de las pilas.
2. Coloque dos pilas "AA" (R6, SUM-3). Asegúrese de que las pilas queden ubicadas con sus polos positivo ⊕ y negativo ⊖ correctamente posicionados.
3. Cierre la tapa hasta que se trabe.

### Cambio de pilas

Si nota que ha disminuido la distancia necesaria para un control correcto entre el control remoto y el reproductor, significa que las pilas están gastadas. En este caso, reemplácelas por nuevas.

### Precauciones con las pilas

- Asegúrese de insertar las pilas con sus polaridades positiva ⊕ y negativa ⊖ correctas.
- Utilice el mismo tipo de pilas. Nunca utilice diferentes tipos de pilas juntas.
- Pueden utilizarse pilas recargables y no recargables. Refiérase a las precauciones en sus rótulos.
- Si no va a utilizar el control remoto por mucho tiempo (más de un mes), retire las pilas para evitar pérdidas. Si se produce pérdidas, limpie el líquido en el interior del compartimiento y cambie las pilas por nuevas.
- No caliente ni desarme las pilas y nunca arroje pilas gastadas al fuego.

# Especificaciones

## REPRODUCTOR DE CD

Disco: CD de 8 cm/12 cm, CD-R, CD-RW

Canal de audio: 2 canales

Cuantificación: lineal de 16 bits

Frecuencia de muestreo: 44,1 kHz

Salida analógica (RCA)

Nivel de salida nominal: -10 dBV

(0.3 V) (impedancia de carga de >47 kohms, desequilibrado)

Nivel de salida máxima: +6 dBV

(2.0 V)

Impedancia de salida: 1 kohms

Salida de auriculares (jack de auriculares

estéreo normal): 110 mV al máximo

(impedancia de carga de 32 ohms)

Respuestas de frecuencia:

20 Hz -20 kHz  $\pm$ 1,5dB

Relación de señal a ruido (S/R):

>90 dB (1 kHz)

Distorsión armónica total: <0,01% (1kHz)

Separación de canales: >85 dB (1 kHz)

Control de paso: -5 ~ +7 %

Nivel de señalización automática: -60 dB

## GENERALIDADES

Requisitos de alimentación:

120 V CA, 60 Hz

(Modelo para EE.UU/CANADA)

230 V CA, 50 Hz

(Modelo para G.B/Europa)

240 V CA, 50 Hz

(Modelo para Australia)

Consumo de energía: 12 Watts (CA)

Dimensiones (AxAlt.xP): 482 x 104 x 304 mm

Peso neto: 4,4 kg

Accesorios estándar: Mando a distancia inalámbrico (RC-150C), Pila (SUM-3, "AA", tipo "R6") x 2, Juego de tornillos para instalación en estante

- Posibles mejoras puede originar cambios en las especificaciones o características sin aviso.
- Las ilustraciones puede diferir ligeramente de los modelos de producción.

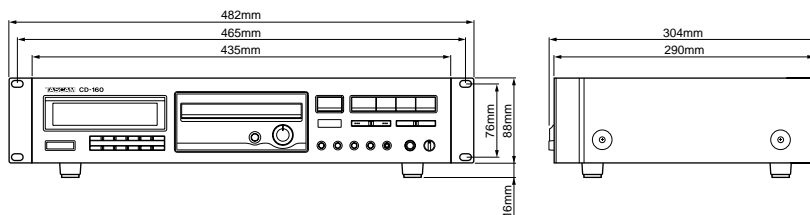

## Detección de problemas

La detección básica de problemas de un reproductor de compact disc es similar a la cualquier otro equipo eléctrico o electrónico. Siempre verifique primero las causas posibles más obvias. Para darle una idea de ello verifique lo siguiente.

Problema	Causa probable	Solución
No se enciende al presionar POWER.	La clavija de alimentación no está bien enchufada.	Enchúfela firmemente.
No se reproduce el disco colocado.	El disco está colocado al revés.	Colóquelo con la etiqueta hacia arriba.
	El disco está sucio.	Limpia la superficie del disco.
No hay salida de audio.	La conexión al sistema estereofónico es incorrecta.	Verifique las conexiones.
Sólo puede reproducirse una sola canción.	La tecla ONE/ALL está activada.	Presiónela para desactivarla.
No se reproduce lo programado.	No se ha presionado la tecla PROGRAM.	Presiónela para que aparezca "MEMORY".
Mal seguimiento (salto del sonido).	El reproductor recibe vibraciones o sacudidas.	Cambie la posición de instalación del reproductor.
	El disco está sucio.	Limpie la superficie del disco.
Zumbido.	La clavija monopolar del cordón no está bien conectada.	Reconecte firmemente la clavija.
Ruido en el sintonizador.	El reproductor está muy cerca del sintonizador.	Mantenga una distancia razonable entre ellos o apague el reproductor.
Es imposible el uso de la unidad de control remoto.	El interruptor POWER del reproductor está desactivado (OFF)..	Active el interruptor (ON).
	No hay pilas en la unidad de control remoto.	Coloque pilas.
No hay salida digital	Esta usando el control de tono	Pulse PITCH CONTROL para desactivarlo.

### Atención:

Puesto que el aparato incorpora una microcomputadora, es posible que no funcione correctamente debido a ruidos externos, etc. Si esto sucediera, apague el aparato, luego vuelva a encenderlo y reinicie las operaciones.

## Alvorens in gebruik te nemen

### Lees dit alvorens het toestel in gebruik te nemen

- Kies de plaats zorgvuldig voor het installeren van dit toestel. Vermijd plaatsen in het directe zonlicht of dichtbij een warmtebron. Vermijd ook plaatsen die blootstaan aan trillingen en overmatig stof, te veel hitte, koude of vocht. Houd het toestel uit de buurt van bronnen met brom zoals transformators en motoren.
- Open de behuizing niet daar dit kan resulteren in schade aan de schakelingen of een elektrische schok. Neem contact op met de dealer mochten er vreemde voorwerpen in het toestel komen.
- Vermijd vingerafdrukken op de disk. Plaats nooit een gebarste of bekraste disk.
- Bij het uitnemen van de stekker uit het stopcontact altijd de stekker zelf beetpakken en nooit aan het snoer trekken.
- Raak om de laser-aftastkop niet te verontreinigen deze nooit aan en vergeet niet de diskschuif te sluiten.
- Probeer het toestel niet te reinigen met chemische oplosmiddelen daar deze de afwerking kunnen aftasten. Gebruik een schone, droge doek.
- Bewaar deze gebruiksaanwijzing op een veilige plaats om deze later te kunnen naslaan.

### Hanteren van disks

Dit toestel is speciaal ontworpen voor weergave van compact disks met het "CD" teken. Andere disks kunnen niet worden weergegeven.

- Plaats de compact disk altijd met het label naar boven in de diskschuif. (Slechts een kant van een compact disk kan worden weergegeven.)
- Druk om een disk uit het doosje te halen op het middengedeelte van het doosje en tie de disk voorzichtig op door hem aan de kanten vast te houden.

Juiste wijze om een disk te halen

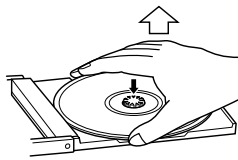

Juiste wijze om een disk te houden



- Vingerafdrukken en stof dienen zorgvuldig van de opgenomen kant van de disk te worden geveegd met een zachte doek.

Afvegen van binnen naar buiten

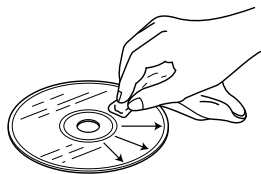

- Gebruik nooit chemicaliën zoals sprays voor grammofoonplaten, antistatische sprays of vloeistof, benzine of verfverdunder om compact disks te reinigen. Dergelijke chemicaliën zullen het oppervlak van de disk onherstelbaar beschadigen.
- Disk dienen na gebruik in hun doosjes te worden opgeborgen om ernstige beschadigingen zoals krassen te voorkomen waardoor de aftastkop stukken informatie gaat overslaan.
- Stel disks niet voor langere tijd bloot aan zonlicht of een hoge vochtigheid of temperatuur. Lang blootstellen aan hoge temperaturen kan de disk doen kromtrekken.
- Plak geen papier en schrijf niet met een ballpen op het oppervlak aan de kant met het label.

### Pas op met condensatie

Wanneer de diskspeler (of een compact disk) van een koude naar een warme plaats verplaatst wordt of gebruikt wordt na een plotselinge verandering in de temperatuur bestaat er gevaar op condensatie. Waterdamp in de lucht kan nl. gaan kondenseren op het mechanisme of op de aftastkop. Als zich waterdruppeltjes op deze onderdelen vormen, is juiste weergave niet mogelijk omdat de laser de informatie op de disk niet goed kan lezen. Om dit te voorkomen is het, wanneer u de diskspeler gaat gebruiken in een omgeving waar condensatie zou kunnen optreden, verstandig het toestel met de stekker in het stopcontact voor 1 à 2 uur (afhankelijk van de hoeveelheid condensatie) niet te gebruiken. Als dit gebeurd is, zal de diskspeler dezelfde temperatuur gaan aannemen als zijn omgeving.

## Aansluitingen

Alvorens het maken van de aansluitingen, lees de gebruiksaanwijzing van de stereoversterker door, en schakel de versterker en de speler beiden uit.

### Opmerking:

Mocht de compact diskspeler storing veroorzaken bij de tuner of de televisie laat dan een ruime afstand tussen deze toestellen onderling.

### ■ Verbinden met een stereo versterker

#### LINE OUT aansluitingen

- Verbind de LINE OUT/DIGITAL OUT stekkerbussen met de CD of AUX ingangen van een uw stereo versterker, met behulp van audio-aansluitsnoer met tulpstekkers.
- Zorg dat de kleur van de stekkers overeenkomt met de kleur van de aansluitingen – wit met wit (L) en rood met rood (R).
- Steek iedere stekker goed in de aansluiting.

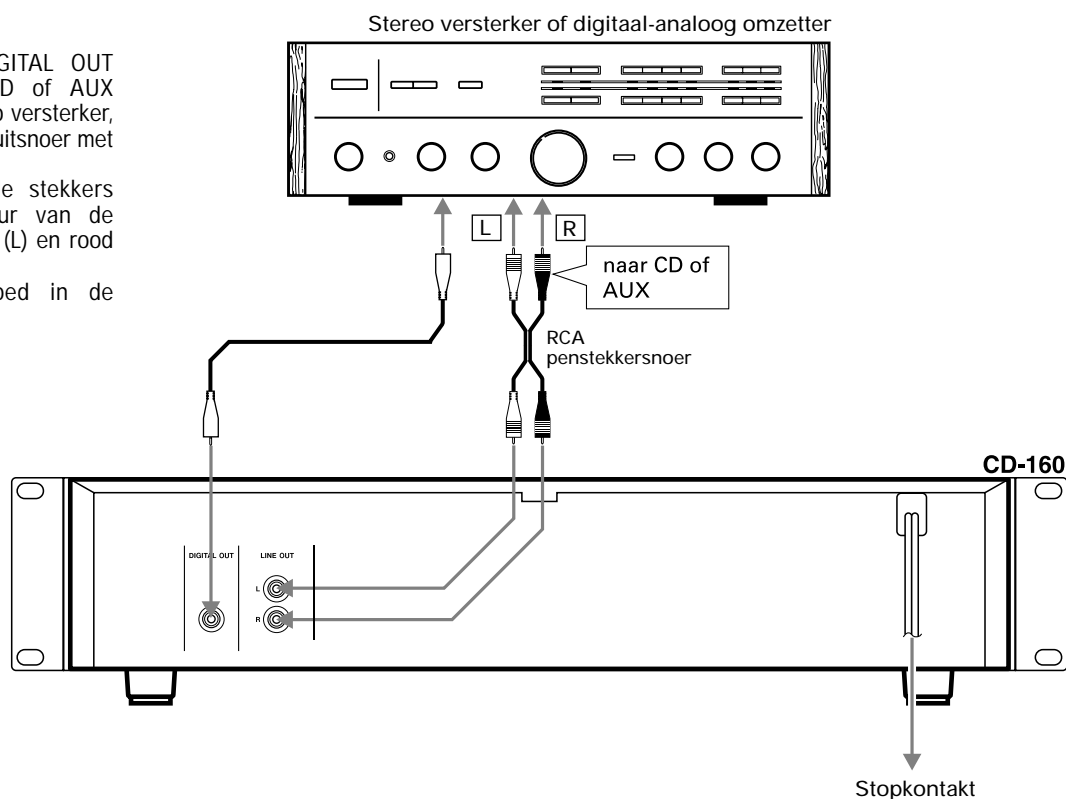

## Montage in inbouwrek

Installeer dit deck met de bijgeleverde montageschroeven en ander materiaal, zoals hierbij afgebeeld.

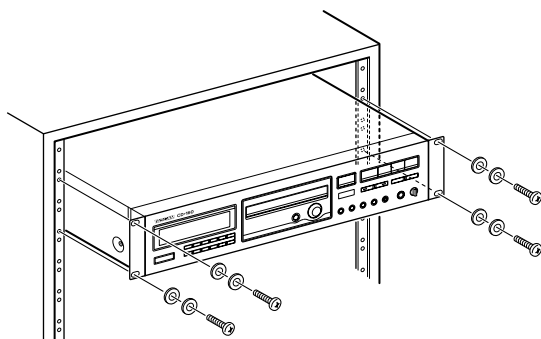

# Bedieningsorganen

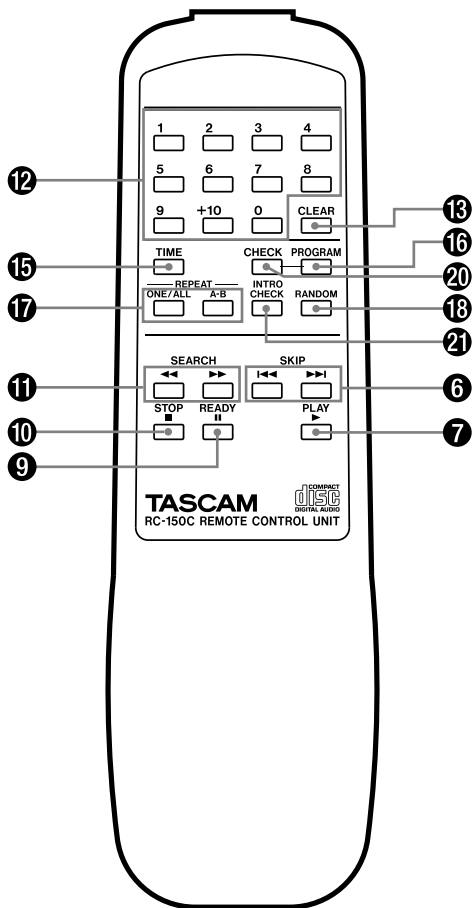
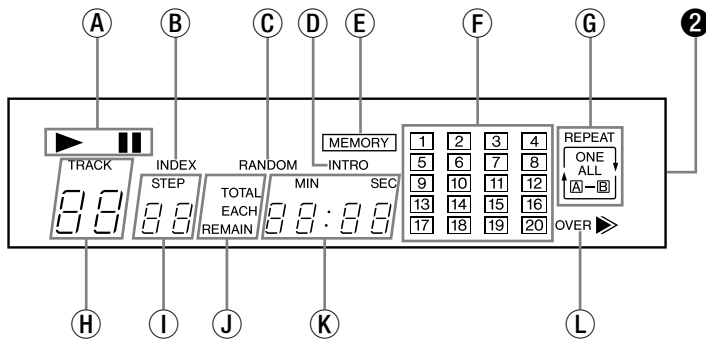
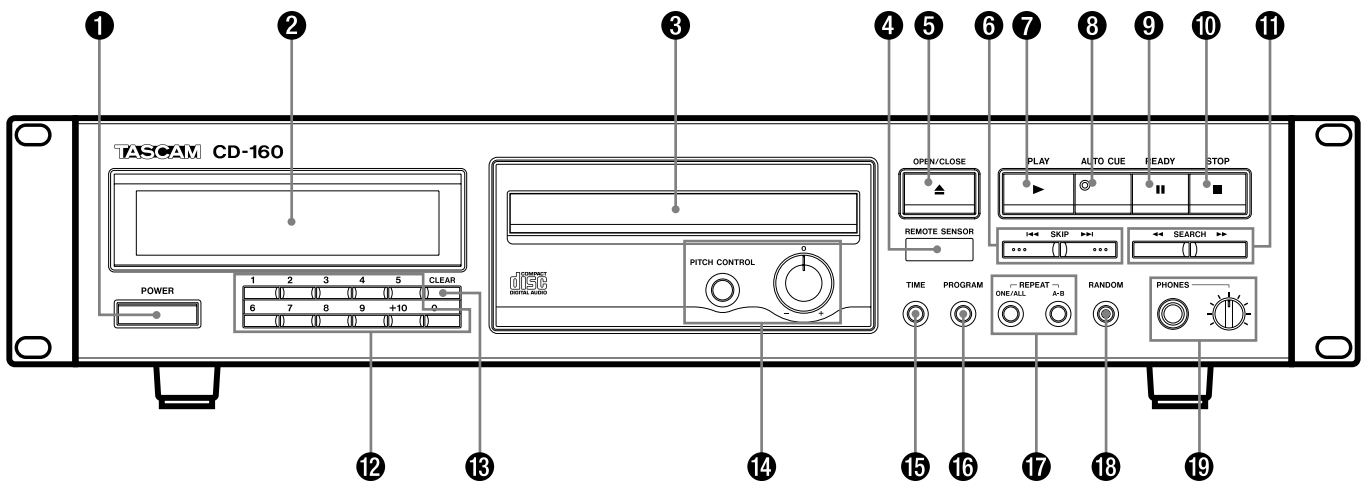

- 1 Spanningschakelaar (POWER)
- 2 Multifunctioneel displayvenster
  - A ► (weergave) / || (paraat) indicators
  - B INDEX indicator
  - C RANDOM indicator
  - D INTRO indicator
  - E MEMORY indicator
  - F Muziekkalenderdisplay
  - G REPEAT (ONE/ALL/A-B) indicators
  - H TRACK display
  - I STEP indicator
  - J TOTAL/EACH/REMAIN tijddisplay
  - K Tijdteiler
  - L OVER indicator
- 3 Diskschuif
- 4 Signaalontvanger voor de afstandsbediening (REMOTE SENSOR)
- 5 OPEN/CLOSE (▲) toets
- 6 SKIP (◀◀ / ▶▶) toetsen
- 7 Weergave (►) toets
- 8 AUTO CUE (⊙) toets
- 9 Paraat (||) toets
- 10 STOP (■) toets
- 11 SEARCH (◀◀ / ▶▶) toetsen
- 12 Numerieke toetsen (1-9, +10, 0)
- 13 Enkel-nummer wistoets (CLEAR)
- 14 Snelheidstoets (PITCH CONTROL) / Snelheidsregelaar
- 15 Tijdtoets (TIME)
- 16 PROGRAM toets
- 17 REPEAT (ONE/ALL, A-B) toetsen
- 18 RANDOM toets
- 19 Hoofdtelefoonvolumeregelaar / Hoofdtelefoonaansluiting (PHONES)
- 20 Kontroltoets (CHECK)
- 21 INTRO CHECK toets

# Bediening

## Basisbediening

### 1. Zet de POWER schakelaar op ON.

De aanduiding knippert in het uitleesvenster.

- Als er geen disc aanwezig is, verschijnt de aanduiding "no DISC".
- Let er op dat u het volume van de versterker lager zet om de luidsprekers tegen beschadiging te beschermen.

### 2. Druk op de OPEN/CLOSE (▲) toets.

De discschuif komt naar buiten en "OPEN" wordt op de display getoond. Plaats de disc met het label omhoog wijzend voorzichtig op de schuif. De disc dient binnen de uitsparingen te liggen.

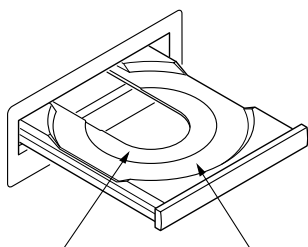

Voor 8 cm "single" disks

Voor 12 cm disks

### 3. Druk nogmaals op de OPEN/CLOSE (▲) toets.

De discschuif sluit.

Enkele seconden later verschijnt de volgende informatie op het display en schakelt de speler in de standby-functie.

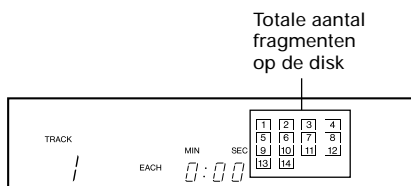

Totale aantal fragmenten op de disc

- Dan licht de muziekkalender op met alle nummers, maximaal 20, op de disc.
- ### 4. Druk op de PLAY (▶) toets.
- Weergave start vanaf het begin van het eerste fragment en de ▶ (weergave) indicator licht op.
- Als er meer dan 20 muziekstukken op de disc staan (zodat er "OVER" knippert), kunt u het muziekstuknummer controleren aan de TRACK aanduiding.
  - Tijdens weergave knippert het nummer van het spelende fragment op de muziekkalender.
  - Na weergave van het fragment dooft het overeenkomende nummer op de muziekkalender.

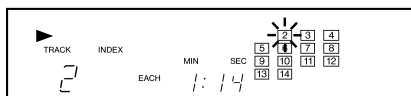

### 5. Controleren van de speelduur:

**Druk op de TIME toets.**

- Druk in de stopstand op de TIME toets om de totale speelduur en het totale aantal muziekstukken op de compact disc te zien.
- Druk tijdens afspelen op de TIME toets om de resterende speelduur van het weergegeven muziekstuk te zien. Wordt aangegeven bij tweemaal indrukken van de TIME toets. De tijddisplay geeft de totale resterende weergavetijd weer vanaf de huidige weergavepositie tot het einde van de disc.

### 6. Tijdelijk onderbreken van de weergave (paraatstand):

**Druk op de || toets.**

Weergave stopt bij de huidige positie. De || indicator knippert. Druk op de ▶ of || toets om de weergave vanaf dezelfde positie te hervatten.

### 7. Stoppen van de weergave:

**Druk op de STOP (■) toets.**

De stopfunctie wordt ingeschakeld.

### 8. Uitwerpen van een disc:

**Druk op de OPEN/CLOSE (▲) toets.**

De weergave stopt en de discschuif komt naar buiten en alle functies worden op hun oorspronkelijke instelling teruggesteld.

## ■ Zelfs als de discschuif open is...

**Wanneer de ▶ toets ingedrukt wordt:**

De discschuif wordt gesloten en weergave begint vanaf het eerste fragment.

**Direkt spelen van een bepaald fragment:**

Kies het gewenste muziekstuk met de nummertoesen. Dan begint de weergave direkt vanaf het gekozen muziekstuk.

**Voorbeeld 1:**

Weergave vanaf het 5e fragment.

Druk op .

**Voorbeeld 2:**

Weergave vanaf het 21e fragment.

Druk op → → .

**WAARSCHUWINGEN:**

- Forceer de discschuif tijdens het openen en sluiten niet met de hand.
- Laat de discschuif niet open wanneer de compact discspeler niet gebruikt wordt om zo te voorkomen dat vuil en stof het mechanisme binnendringt.

## Willekeurige weergave

- Deze functie kunt u alleen inschakelen wanneer de CD-speler in de stopstand staat.

### 1. Druk op de RANDOM toets.

De RANDOM indicator licht op het display op.

### 2. De aanduiding draait rond in de TRACK display terwijl de CD-speler de nummers in willekeurige volgorde zet.

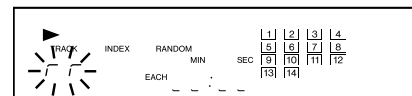

### 3. De fragmenten van de CD worden vervolgens in een kris-kras gekozen volgorde gespeeld.

- Tijdens de willekeurige weergave kunt u met de ▶▶I doorgaan naar een ander gewenst muziekstuk. Met de I◀◀ toets kunt u terugkeren naar het begin van het op dat moment weergegeven muziekstuk.
- Wanneer bij deze afspeelfunctie een muziekstuk eenmaal is weergegeven, kan het niet opnieuw worden gekozen.
- Om de willekeurige weergavefunctie uit te schakelen, drukt u eerst op de (■) STOP toets en dan op de RANDOM toets.

## Auto Cue

### 1. Druk op de AUTO CUE (⊙) knop als de speler stilstaat.

Het AUTO CUE lampje zal aangaan en de AUTO CUE functie wordt geactiveerd.

### 2. Om het eerste nummer van de CD in cue (scherp) te zetten, druk op de PLAY (▶) knop.

De speler zal automatisch het begin van het eerste nummer opzoeken en in de paraatstand gaan.

### 3. Druk weer op de PLAY (▶) knop om het weergegeven te starten.

### 4. Om een ander nummer dan het eerste nummer te kiezen geef het gewenste nummer door de cijfertoetsen in te drukken op de speler of de afstandsbediening.

De speler zal automatisch het begin van het gekozen nummer opzoeken en in de paraatstand gaan.

### 5. Druk op de PLAY (▶) knop om de weergave van het gekozen nummer te starten.

### 6. Wanneer de SKIP knop (I◀◀/▶▶I) wordt ingedrukt terwijl de AUTO CUE functie geactiveerd is, dan zal de speler naar het begin van het gewenste nieuwe nummer gaan en in de paraatstand gaan.

7. Druk de Play knop (▶) in om de weergave van het gewenste nieuwe nummer gaan.

### Pitch Control

Druk de PITCH CONTROL knop in als het apparaat op STOP staat.

- Het snel veranderen van de draaisnelheid tijdens di weergave kan storingsgeluiden veroorzaken.
- De PITCH CONTROL knop werkt alleen als het apparaat stilstaat.
- Wanneer de iPitch Control functie wordt gebruikt, is er geen signaal op de digitale uitgang aanwezig.

1. Druk op de PITCH CONTROL knop. De PITCH CONTROL knop licht op.
2. Draai de PITCH CONTROL knop rechts of links om de draaisnelheid te wijzigen.
3. Door rechts te draaien gaat de weergavesnelheid omhoog tussen de 0 - +7%.
4. Door links te draaien gaat de weergavesnelheid omlaag tussen de 0 - -5%.

### Intro-aftastfunctie

De intro-aftastfunctie speelt achtereenvolgens van ieder fragment de eerste 10 seconden.

- Deze functie kan zowel tijdens de stopfunctie als de normale weergavefunctie worden geactiveerd.

1. Druk op de INTRO CHECK toets.
2. Druk op de PLAY (▶) toets. De INTRO aanduiding licht op in het uitleesvenster.
3. Druk nogmaals op de INTRO CHECK toets om de intro-aftastfunctie te annuleren.

- De intro-aftastfunctie is tevens bruikbaar in combinatie met de RANDOM en REPEAT ONE/ALL functies. Deze functie stopt niet tenzij de STOP (■) toets wordt ingedrukt.
- De intro-aftastfunctie is tevens bruikbaar in combinatie met de PROGRAM functie.
- Druk tweemaal op de STOP (■) toets om de Intro-weergave te annuleren.

### Geprogrammeerde weergave

- Programmeren is enkel mogelijk wanneer de stopfunctie van het toestel ingeschakeld is.

- Middels geprogrammeerde weergave kunnen maximaal 32 fragmenten (nummers) voor weergave in elke gewenste volgorde worden geprogrammeerd.
- Als er meer dan 20 fragmenten worden ingevoerd, zullen de overige fragmenten niet op de muziekkalenderdisplay worden getoond.

### Programmeren van gewenste fragmenten

Voorbeeld:

Tijdens de stopfunctie fragmenten 7 → 4 → 15 → 10 in deze volgorde programmeren.

1. Druk op de STOP (■) toets.
2. Druk op de de PROGRAM toets. De CD-speler schakelt in de programmeerfunctie. De MEMORY indikator in de display licht op. De TRACK No. en STEP No. aanduidingen knipperen.

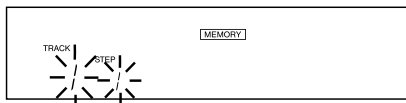

3. Druk de nummer toetsen als volgt in;



De gekozen muziekstukken worden automatisch in deze volgorde geprogrammeerd.

- Druk op toets "7" van de cijfertoetsen op het toestel zelf of de afstandsbediening. Het nummer "7" licht op in de muziekkalender en onder TRACK knippert "7" en onder STEP het volgnummer "2" in het uitleesvenster.

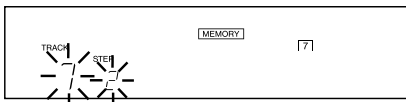

- Bij indrukken van de "+10" toets verschijnt er "1-" onder TRACK en het volgnummer "3" onder STEP. Bij indrukken van toets "5" verschijnt het nummer "15" in de muziekkalender en onder TRACK knippert "15" en onder STEP het volgnummer "4" in het uitleesvenster.
- U kunt hetzelfde muziekstuknummer desgewenst meer dan eens in uw programma opnemen.
- Voor het programmeren in de stopstand kiest u telkens een muziekstuk met de ◀◀/▶▶ toetsen (zodat het gekozen nummer gaat knipperen). Druk op de PROGRAM toets om het in het geheugen vast te leggen.
- 4. Druk op de PLAY (▶) toets. Het eerst geprogrammeerde muziekstuk begint te spelen.

- Na het einde van het laatste geprogrammeerde muziekstuk stopt het afspelen.
- De geprogrammeerde inhoud blijft in het geheugen bewaard nadat het programma is weergegeven of het programma wordt gestopt door op de STOP (■) toets te drukken.
- Om de programmeerfunctie uit te schakelen, drukt u in de stopstand op de PROGRAM toets.

### Nagaan van de geprogrammeerde inhoud

De geprogrammeerde inhoud van het programma kan eenvoudig nagegaan worden m.b.v. de CHECK toets.

1. Druk op de STOP (■) toets.
2. Druk op de CHECK toets. Telkens wanneer u op de CHECK toets drukt, verschijnt het volgende TRACK muziekstuknummer met het bijbehorende STEP volgnummer, in de geprogrammeerde volgorde.

### Wissen van een weergaveprogramma

1. Druk op de STOP (■) toets.
  2. Houd de CLEAR toets (langer dan 2 seconden) ingedrukt om het programmeergeheugen te wissen.
- Druk vervolgens eenmaal op de OPEN/CLOSE (▲) toets om het programma uit het geheugen te wissen.
  - Een weergaveprogramma wordt tevens gewist als de CD-speler wordt uitgeschakeld.

### Veranderen van het programma

Na het programmeren kunt u op de volgende manier bepaalde fragmenten uit het programma wissen of andere fragmenten toevoegen.

### Vervangen van een muziekstuk door een ander nummer

1. Druk op de STOP (■) toets en dan op de CHECK toets tot het te wijzigen volgnummer in het uitleesvenster verschijnt.
2. Voor het aanpassen van uw programma voert u het nieuwe nummer in met de cijfertoetsen. Het eerder geprogrammeerde nummer wordt dan vervangen door het nieuw gekozen muziekstuk.



■ **Toevoegen van een nummer aan uw programma**

1. Druk op de STOP (■) toets.
  2. Druk enkele malen op de CHECK toets, tot het laatste nummer van uw programma in het uitleesvenster verschijnt.
  3. Indien u nieuwe fragmenten aan het programma wenst toe te voegen, voert u de nummers van deze in met de cijfertoetsen.
- Het fragmentnummer wordt op deze manier aan het programma toegevoegd.

■ **Wissen van een geprogrammeerd nummer**

1. Druk op de (■) STOP toets en dan op de CHECK toets tot het te wijzigen volgnummer in het uitleesvenster verschijnt
  2. Druk op de CLEAR toets.
- Het aangegeven nummer wordt gewist en het volgende fragmentnummer verschijnt.
  - Herhaal deze stappen voor het wissen van andere fragmentnummers.

**Herhalingsfunctie**

U kunt alle muziekstukken, een enkel muziekstuk of een zelf gekozen muziekpassage (tussen punten A en B) binnen een muziekstuk herhaald laten afspelen. Ook de geprogrammeerde weergave en de willekeurige weergave kunnen herhaald worden.

- Voor het herhalen van de weergave in willekeurige volgorde drukt u op de REPEAT ONE/ALL herhaaltoets en de RANDOM willekeurige-weergavetoets (zodat de aanduidingen REPEAT/ALL en RANDOM oplichten). De willekeurige weergave van alle muziekstukken wordt dan herhaald
- Voor het herhalen van de geprogrammeerde weergave drukt u op de REPEAT ONE/ALL herhaaltoets en de PROGRAM toets (zodat de aanduidingen MEMORY en REPEAT/ALL oplichten). Het gehele muziekprogramma wordt dan herhaald weergegeven.

Geprogrammeerde nummers

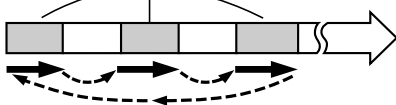

- Om de herhaalde weergave uit te schakelen en door te gaan met normale weergave vanaf het spelende muziekstuk, drukt u net zovaak op de ONE/ALL herhaaltoets tot de REPEAT aanduiding verdwijnt.
- Druk op de STOP (■) toets om uw keuze te annuleren.

■ **Herhalen van de hele disk (Allen herhalingsfunctie)**

1. Druk op de ONE/ALL toets.  
De REPEAT en ALL indicatoren lichten op.
2. Druk op de PLAY (▶) toets.  
De weergave begint en bij het bereiken van het einde van de disk keert de aftastkop terug naar het begin van het eerste fragment waarna de disk opnieuw weergegeven wordt.

■ **Herhalen van een enkel fragment (Enkel herhalingsfunctie)**

1. Druk tweemaal op de ONE/ALL toets.  
De REPEAT en ONE indicatoren lichten op.
2. Druk bij de afstandsbediening de cijfertoets(en) in die overeenkomen met het gewenste fragment.  
Het ingestelde fragment wordt weergegeven en wanneer het einde van het fragment bereikt is, keert de aftastkop terug naar het begin van het fragment waarna dit opnieuw weergegeven wordt. Op deze manier wordt het ingestelde fragment herhaaldelijk weergegeven.

- Deze functie kan niet tegelijk met de willekeurige weergave worden gebruikt.

■ **Herhalen van een gewenst gedeelte (A-B herhalingsfunctie)**

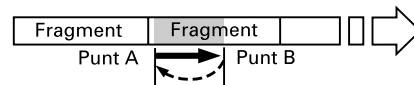

1. Druk op de (▶) weergavetoets om het afspelen te starten.
2. Stel het punt in vanwaar af de weergave dient te beginnen (punt A) door op de A-B toets te drukken.  
De REPEAT en A- indicatoren lichten op.

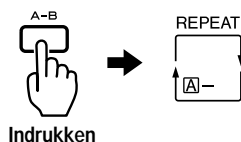

3. Druk nogmaals op de A-B toets (zodat de aanduiding REPEAT A-B blijft branden) bij het eindpunt (B) van het gewenste gedeelte.

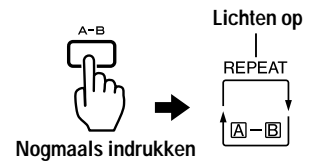

- De aldus afgebakende muziekpassage (A-B) wordt dan herhaald weergegeven.
- Om de herhaalde weergave uit te schakelen en door te gaan met normale weergave drukt u nogmaals op de A-B toets.
- Als u een A-B muziekpassage hebt gekozen tijdens geprogrammeerde weergave, kunt u met een druk op de ◀◀/▶▶ verspringtoetsen het A-B gedeelte annuleren.
- Deze functie kan niet tegelijk met de intro-weergave of de willekeurige weergave worden gebruikt.

**Muziekzoekfunctie**

■ **Muziekzoeken m.b.v. de SKIP toetsen (◀◀ / ▶▶)**

Tijdens weergave of in de paraatstand kan het begin van elk nummer makkelijk gelokaliseerd worden m.b.v. de ◀◀ en ▶▶ toetsen. Deze bedieningswijze wordt duidelijk in de TRACK display aangegeven.

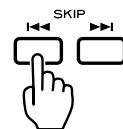

■ **Om naar het volgende nummer over te gaan**

- Druk op de ▶▶ toets.
- Telkens bij indrukken van de ▶▶ toets gaat de aftastkop naar het volgende fragment.
- De aftastkop kan op deze manier naar het laatste fragment gestuurd worden, maar als de ▶▶ daarna ingedrukt wordt, gebeurt er niets.

■ **Teruggaan naar het vorige fragment**

- Druk op de ◀◀ toets.
- Telkens bij indrukken van de ◀◀ toets gaat de aftastkop een fragment terug. Als de toets in het midden van een fragment ingedrukt wordt, gaat de aftastkop terug naar het begin van het huidige fragment. De toets dient tweemaal ingedrukt te worden om de aftastkop terug te laten gaan naar het vorige fragment.
- Op deze manier kan de aftastkop terug naar het begin van het eerste fragment op de disk worden gestuurd.

## ■ Muziekzoeken m.b.v. de SEARCH toetsen (◀◀/▶▶)

Houd de ▶▶ toets tijdens weergave ingedrukt om de aftastkop snel in voorwaartse richting te bewegen en druk op de ◀◀ toets om in achterwaartse richting te gaan.

Tijdens handbediend zoeken is geluid hoorbaar maar met een laag volume. Hierdoor kunt u door naar het geluid te luisteren een gewenst gedeelte snel opzoeken.

Laat de toets bij het bereiken van het gewenste gedeelte los om zo de eerder ingestelde functie opnieuw in te stellen.

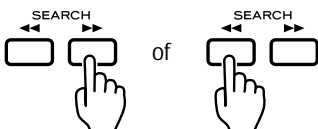

## Bandtellerdisplay

De tijdteller toont een aantal tijdaanduidingen. Hieronder volgen enkele voorbeelden.



In de stopstand bij normale weergave:

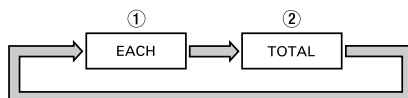

### ① EACH iaanduiding

Na het laden van de CD en het sluiten van de disc-lade licht de aanduiding EACH in het uitleesvenster op en wacht de CD-speler tot u het afspelen inschakelt.

### ② Totale diskweergavetijd (TOTAL)

Druk in de stopstand op de TIME toets om de totale speelduur en het totale aantal muziekstukken op de compact disc te zien.

Tijdens normale weergave:

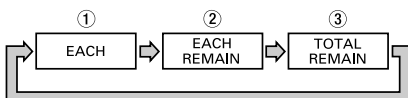

### ① Aanduiding van de verstreken speelduur (EACH)

Dan wordt de verstreken speelduur van het weergegeven muziekstuk aangegeven in minuten en seconden.

### ② Aanduiding van de resterende speelduur (EACH REMAIN)

Druk op de TIME toets zodat de aanduiding "EACH REMAIN" verschijnt. Dan ziet u de resterende speelduur van het weergegeven muziekstuk.

### ③ Totale resterende speelduur (TOTAL REMAIN)

Druk op de TIME toets zodat de aanduiding "TOTAL REMAIN" verschijnt. Dan ziet u de totale resterende speelduur tot het eind van de compact disc.

- Deze aanduiding verschijnt nadat de TIME toets driemaal is ingedrukt. De getoonde tijd is de verstreken weergavetijd.
- De totale resterende speelduur (TOTAL REMAIN) kan niet worden aangegeven tijdens de programma-weergave of de willekeurige weergave en de tijdsaanduiding zal niet verschijnen in de stopstand tijdens programma-weergave, ook al drukt u op de TIME toets.

## Bediening op afstand

### ■ Afstandsbediening

Richt de bijgeleverde afstandsbediening tijdens het bedienen op de signaalontvanger op het voorpaneel van het toestel. De afstandsbediening kan binnen het in de afbeelding getoonde bereik worden gebruikt.

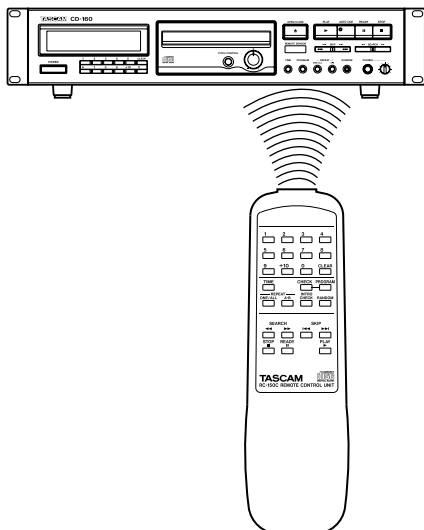

- Zelfs bij bediening binnen het effectieve bereik kan bediening van de afstandsbediening onmogelijk zijn als er

zich een obstakel tussen de diskspeler en de afstandsbediening bevindt.

- Als afstandsbedieningen bij andere toestellen gebruikt worden die infrarood stralen gebruiken of als andere afstandsbedieningen met infrarood stralen gebruikt worden bij de diskspeler kan deze onjuist functioneren. Omgekeerd kan het ook voorkomen dat een ander toestel verkeerd gaat werken.

### ■ Inleggen van de batterijen

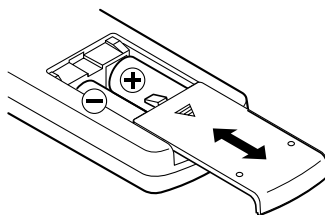

1. Verwijder het deksel van het batterijvak.
2. Plaats twee "AA" (R6, SUM-3) formaat batterijen.

Zorg ervoor dat de batterijen ingelegd zijn met hun positieve ⊕ en negatieve ⊖ polen in de juiste richting.

### 3. Sluit het deksel (het klikt vast).

#### Vervangen van de batterijen

Als de bedieningsafstand tussen de afstandsbediening en de diskspeler echter korter wordt, geeft dit aan dat de batterijen uitgeput zijn. Vervang de batterijen in dit geval door nieuwe.

#### Voorzorgsmaatregelen aangaande batterijen

- Zorg ervoor dat de batterijen ingelegd zijn met de juiste polariteit ⊕ en ⊖.
- Gebruik altijd batterijen van hetzelfde type. Probeer nooit verschillende typen batterijen door elkaar te gebruiken.
- Zowel oplaadbare als normale batterijen kunnen worden gebruikt. Zie de voorzorgsmaatregelen op de respectievelijke labels.
- Haal de batterijen uit de afstandsbediening om lekken te voorkomen, als de afstandsbediening voor langere tijd (langer dan 1 maand) niet gebruikt wordt. Veeg de vloeistof binnen het batterijvak weg en vervang de batterijen door nieuwe als de batterijen toch hebben gelekt.
- Verhit geen batterijen en haal ze niet uit elkaar en gooi nooit oude batterijen in het vuur.

## Technische gegevens

### CD-SPELER

Disc: 8 cm/12 cm CD, CD-R, CD-RW

Audiokanalen: 2 kanalen

Quantisatie: 16 bit lineair

Sampling-frequentie: 44,1 kHz

Analoog uitgang (RCA)

Nominaal uitgangsniveau: -10 dBV

(0.3 V) (belastingimpedantie  
>47 kOhm, ongebalanceerd)

Maximaal uitgangsniveau: +6 dBV

(2.0 V)

Uitgangsimpedantie: 1 kOhm

Hoofdtelefoonuitgang (standaard stereo

hoofdtelefoonaansluiting): 110 mV

maximaal (belastingimpedantie  
32 Ohm)

Frekwentybereik: 20 Hz - 20 kHz  $\pm$  1,5 dB

Signaal/ruisverhouding: > 90 dB (1 kHz)

Totale harmonische vervorming:

< 0,01% (1 kHz)

Kanaalscheiding: > 85 dB (1 kHz)

Bandsnelheidsregeling: -5 ~ +7 %

Auto-cue niveau: -60 dB

### ALGEMEEN

Spanningsvereisten:

120 V wisselstroom, 60 Hz  
(model voor de V.S./Canada)

230 V wisselstroom, 50 Hz

(model voor Groot-Brittannië/Europa)

240 V wisselstroom, 50 Hz

(model voor Australië)

Stroomverbruik: 12 watt (wisselstroom)

Afmetingen (b/h/d): 482 x 104 x 304 mm

Netto gewicht: 4,4 kg

Standaard toebehoren:

Draadloze afstandsbediening (RC-150C),  
batterijen (SUM-3, R6, AA-formaat) x  
2, stel schroeven voor inbouwrek-  
montage

- Verbeteringen kunnen resulteren in veranderingen in de technische gegevens of kenmerken zonder voorafgaande kennisgeving.
- De afbeeldingen kunnen enigszins afwijken van de produktiemodellen.

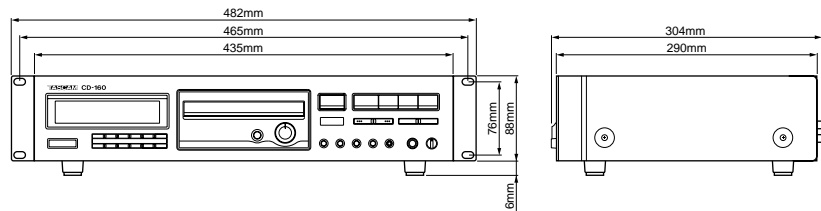

## Oplossen van moeilijkheden

In principe is het oplossen van moeilijkheden bij een compact diskspeler hetzelfde als bij andere toestellen. Ga altijd eerst de meest waarschijnlijke oorzaken na. Om u een idee te geven waar u naar dient te zoeken, ga het volgende lijstje na:

Probleem	Waarschijnlijke oorzaak	Oplossing
Geen spanning wanneer de POWER toets ingedrukt wordt.	De stekker is niet goed ingestoken.	Steek de stekker stevig in.
Geen weergave bij inleggen van een disk..	De disk is met het label naar beneden ngelegd.	Inleggen met het label naar boven.
	De disk is vuil.	Reinig het oppervlak van de disk.
Geen weergave van geluid.	Aansluiting op het stereosysteem is niet korrekt.	Ga de aansluitingen na.
Slechts een enkel nummer kan worden gespeeld.	De ONE/ALL toets is ingeschakeld.	Toets indrukken om de herhalingsfunctie uit te schakelen
Geen geprogrammeerde weergave.	De PROGRAM toets is niet ingedrukt.	Toets indrukken zodat "MEMORY" aangegeven wordt.
Overspringen van het geluid.	De diskspeler staat bloot aan trillingen of schokken.	Verander de plaats van de diskspeler.
	De disk is vuil.	Reinig het oppervlak van de disk.
Brom.	De penstekkers zijn niet goed ingestoken.	Steek de stekker stevig in.
Ruis in de tuner.	De diskspeler staat te dicht bij de tuner.	Houd een redelijke afstand tussen de toestellen en schakel de spanning van de diskspeler uit.
Op afstand bedienen is niet mogelijk.	De POWER schakelaar van de diskspeler staat uit (OFF).	Zet de schakelaar aan (ON).
	Geen batterijen in de afstandsbediening.	Plaats batterijen.
Geen signaal op digitale uitgang.	Pitch Control in gebruik	Druk op PITCH CONTROL om deze uit te schakelen.

### Opmerking:

Daar het toestel voorzien is van een mikrocomputer, kan deze mogelijk niet juist functioneren door externe ruis, enz. Schakel in dit geval de spanning uit (OFF) en daarna weer aan (ON) en start opnieuw.

For U.S.A.

## TO THE USER

This equipment has been tested and found to comply with the limits for a Class B digital device, pursuant to Part 15 of the FCC Rules. These limits are designed to provide reasonable protection against interference in a residential area. This device generates and uses radio frequency energy and if not installed and used in accordance with the instructions, it may cause interference to radio or TV reception. If this unit does cause interference with TV or radio reception you can try to correct the interference by one or more of the following measures:

- a) Reorient or relocate the receiving antenna.
  - b) Increase the separation between the equipment and the receiver.
  - c) Plug the equipment into a different outlet so that it is not on the same circuit as the receiver.
- If necessary, consult the dealer or an experienced radio/TV technician for additional suggestions.

### CAUTION:

Changes or modifications to this equipment not expressly approved by TEAC CORPORATION for compliance could void the user's authority to operate this equipment.

For CANADA

### AC POWER CORD CONNECTION

#### CAUTION:

TO PREVENT ELECTRIC SHOCK, MATCH WIDE BLADE OF PLUG TO WIDE SLOT, FULLY INSERT.

### CORDE DE CONNEXION CA

#### ATTENTION:

POUR ÉVITER LES CHOCS ÉLECTRIQUES, INTRODUIRE LA LAME LA PLUS LARGE DE LA FICHE DANS LA BORNE CORRESPONDANTE DE LA PRISE ET POUSSER JUSQU'AU FOND.

---

## TEAC CORPORATION

3-7-3, Nakacho, Musashino-shi, Tokyo 180-8550, Japan Phone: (0422) 52-5081

TEAC AMERICA, INC.

7733 Telegraph Road, Montebello, California 90640 Phone: (323) 726-0303

TEAC CANADA LTD.

5939 Wallace Street, Mississauga, Ontario L4Z 1Z8, Canada Phone: (905) 890-8008

TEAC MEXICO, S.A. De C.V

Campeños 184, Col. Granjas Esmeralda, 09810, Mexico Phone: (525) 581-5500

TEAC UK LIMITED

5 Marlin House, Croxley Business Park, Watford, Hertfordshire, WD18 8TE, U.K. Phone: 01923-819699

TEAC DEUTSCHLAND GmbH

Bahnstrasse 12, 65205 Wiesbaden-Erbenheim, Germany Phone: 0611-71580

TEAC FRANCE S.A.

17, Rue Alexis-de-Tocqueville, CE 005 92182 Antony Cedex, France Phone: (1) 42.37.01.02

TEAC NEDERLAND BV

Oeverkruid 15, NL-4941 VV Raamsdonksveer, Nederland Phone: 0162-510210

TEAC BELGIUM NV/SA

c/o TEAC NEDERLAND BV, Oeverkruid 15, NL-4941 VV Raamsdonksveer, Nederland Phone: +31-162-510860

TEAC ITALIANA S.p.A.

Via C. Cantù 11, 20092 Cinisello Balsamo, Milano, Italy Phone: 02-66010500

TEAC AUSTRALIA PTY., LTD.  
A.B.N. 80 005 408 462

106 Bay Street, Port Melbourne, Victoria 3207, Australia Phone: (03) 9644-2442